





INHALT

JUNO von A - Z

Die Marke	Seite	04 - 05	Dunsthauben		
Das Design	Seite	06 - 07	Wissenswertes	Seite	44 - 47
Die Produktvielfalt	Seite	08 - 09	Flachschirmhauben	Seite	48 - 49
Herde & Backöfen			Wandessen	Seite	50 - 51
Wissenswertes	Seite	10 - 17	Übersicht	Seite	52 - 53
Herde	Seite	18 - 19	Geschirrspüler		
Backöfen	Seite	20 - 23	Wissenswertes	Seite	54 - 59
Übersicht	Seite	24 - 25	Geschirrspüler	Seite	60 - 62
Kompaktgeräte			Übersicht	Seite	63
Wissenswertes	Seite	26 - 29	Kühlgeräte		
Kompaktgeräte	Seite	30 - 31	Wissenswertes	Seite	64 - 67
Kochfelder & Kochstellen			Kühlgeräte	Seite	68 - 73
Wissenswertes	Seite	32 - 35	Übersicht	Seite	74 - 75
Kochfelder	Seite	36	Zubehör	Seite	76 - 77
Kochstellen	Seite	36 - 37	Energieeffizienzklassen	Seite	78
Induktionsstellen	Seite	38 - 41	Kontakt & Kundenservice	Seite	79
Übersicht	Seite	42 - 43			

ZEITGESCHICHTE & INNOVATIONEN

Kompetenz im Kochen mit fossiler Energie, mit Öl, Gas und Elektrizität

- | | | | |
|-------------|--|-------------|---|
| 1826 | Gründung Burger Hüttenwerk | 1977 | Dampfgarherd drucklos, Gastronomie,
mind. Deutschlandpremiere |
| 1845 | 1. sogenannter „Kochofen“, Welt-Neuheit | 1987 | Dampfgarherd drucklos, Hausgeräte-Herde,
mind. Deutschlandpremiere |
| 1889 | 1. Kohleherd, Deutschlandpremiere | 1990 | Übernahme des Geschäftsbereichs
JUNO durch Electrolux |
| 1899 | Eintragung des Markennamens JUNO | 2015 | Exklusiv im Vertrieb durch die
Schüller Möbelwerk KG |
| 1927 | 1. Gasherd, Deutschlandpremiere | | |
| 1931 | 1. Elektroherd, Deutschlandpremiere | | |
| 1957 | 1. Heißlufttherd, Gastronomie,
mind. Deutschlandpremiere | | |
| 1973 | 1. Heißlufttherd, Hausgeräte-Herde,
mind. Deutschlandpremiere | | |

1



2



3



4



5



- 1 Amerikanischer Dauerbrandofen um 1899
- 2 Tafelherd
- 3 Kochherd
- 4 JUNO Werbeplakat von 1928
- 5 Werbeplakat JUNO Convectomat

DIE MARKE

Was 1899 mit einem „Amerikanischen Dauerbrandofen“ begann, steht bis heute für eine einzigartige Erfolgsgeschichte voller Innovationen.

JUNO blickt zurück auf über 100 Jahre Kochgeschichte

Vor über hundert Jahren hielten sie Einzug in die deutschen Wohnungen, die ersten sogenannten „Amerikanischen Dauerbrandöfen“ der Marke JUNO – benannt nach der römischen Göttin der Ehe und Geburt. Dies war der Auftakt zu einer Geschichte voller Ideen und Innovationen. Heute steht JUNO beim Kochen für höchste Kompetenz. Entwicklungen, die das Kochen revolutionieren sollten, kamen aus der Herborner Ideenschmiede.

Vom schmauchenden Kohleofen zum modernen Hightech-Herd

Wegen seiner guten Regelbarkeit, seiner hervorragenden Heizleistung, vor allem aber wegen seiner für damalige Verhältnisse unendlich langen Brenndauer von 40 Stunden galt der Amerikanische Dauerbrandofen 1899 als Marktneuheit und Höchstleistung des technisch Machbaren. Neben den Öfen bestens bekannt und in Millionen von Haushalten zu finden, waren die JUNO Kochöfen. Diese mit Holz und Kohle befeuerten, oft reich verzierten Prachtstücke waren das Herz des Haushalts. Das Leben der Familie spielte sich weitgehend in der Küche ab, und mit den JUNO Herden wurde gekocht, gebraten, gebacken und geheizt. Oft hing auch noch die Wäsche zum Trocknen darüber. Wesentlich erleichtert wurde die Hausarbeit als JUNO 1927 den ersten Gasherd auf den Markt brachte. Kohle schleppen, Asche entleeren war zumindest in den Küchen passé, die über einen Gasanschluss und über das nötige Kleingeld verfügten. Eine weitere Premiere folgte 1932: Deutschlands erster Elektroherd, ebenfalls von JUNO, ging ans Netz und leitete eine neue Epoche in Europas Küchen ein.

Spitzenleistung durch Technologietransfer

Ein weiterer Meilenstein hinsichtlich der Entwicklung der Marke wurde 1957 gesetzt: Die ersten Großküchenherde liefen in Herborn vom Band. Die für Spitzenanforderungen im professionellen Anwendungsbereich entwickelten

Technologien fanden nach und nach auch Einzug bei den Haushaltsherden. Letztendlich profitiert davon der Kunde, er erhält innovative und im Härtestest erprobte Technik.

Eine der spektakulärsten Innovationen, der JUNO Convec-tomat, kam in den Siebzigern auf den Markt. Sein Backofen arbeitete erstmals mit einer intensiven Heißluftverteilung – unentbehrlich z.B. für das perfekte Gelingen von größeren Bratenstücken oder das gleichzeitige Braten oder Backen auf bis zu drei Backblechen.

Bio-Dampfgaren – gesund und lecker

Eine erneute Revolution in der Kochtechnik präsentierte JUNO mit dem „Bio-Dampfgarverfahren“. Das Garen im drucklos strömenden Dampf ist die schonendste und zugleich energiesparendste Methode, um Speisen zuzubereiten. Die Geschmacksstoffe und die in den Nahrungsmitteln enthaltenen Vitamine und Mineralstoffe bleiben im höchsten Maße erhalten. Gemüse beispielsweise – bisher oft nur als Beilage und gesundes Pflichtprogramm empfunden – bleibt knackig und behält seinen charakteristischen Eigengeschmack. Die Handhabung ist denkbar einfach. Wasser in die am Herd dafür vorgesehene Wasserschublade einfüllen und Garzeit einstellen. Alles weitere regelt der Herd selbst: seine Thermotronic Technologie sorgt dafür, dass die Wunschtemperatur im Garraum konstant eingehalten wird. Der eingebaute Timer überwacht die Garzeit.

JUNO – eine zeitgemäße Marke

Mit der Übernahme des Geschäftsbereichs durch den Electrolux-Konzern 1990 hat JUNO einen kompetenten Partner in seiner Sparte gefunden. Die volle Kompetenz der internationalen Produktentwicklung ist hier gebündelt. 2015 erfährt die renommierte Marke JUNO einen Relaunch durch den exklusiven Vertrieb der Schüller Möbelwerk KG.

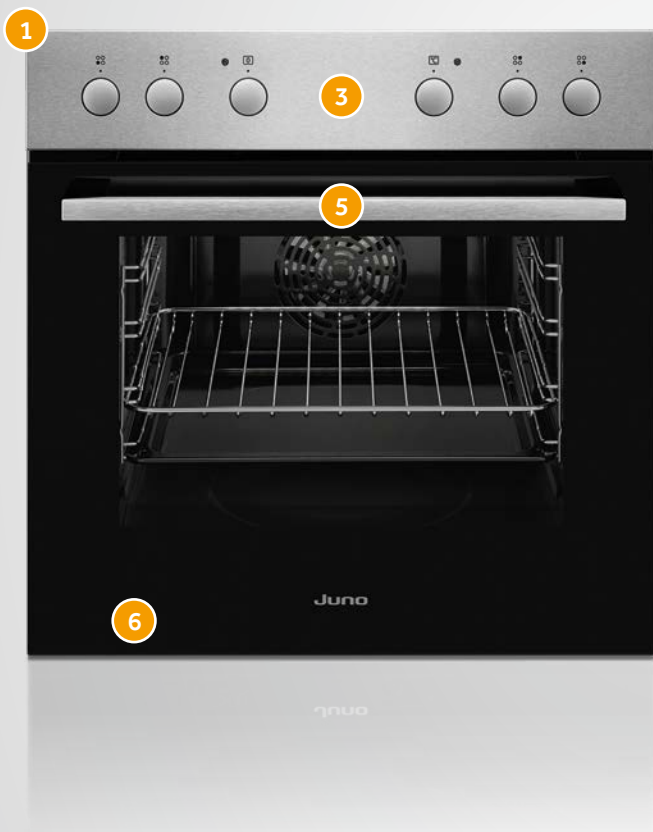

1 Edelstahlblende
Edelstahl mit Antifinger Edelstahl-Beschichtung gibt dem Backofen ein strahlendes Gesicht.

2 Glasblende
Die Blende der SELECTION Serie ist in elegantem schwarzem Glas gehalten.

3 Bedienelemente
Aufgesetzte oder versenkbare Bedienelemente verschmelzen mit der Edelstahlblende zu einer Einheit.

4 Bedienelemente SELECTION
Die SELECTION Serie – versenkbare Bedienelemente oder ganz reduziert mit Touch Control.

5 Griff
Schmal und schlank in Edelstahl und ebenfalls mit Antifinger Edelstahl-Beschichtung.

6 Ganzglastür
Die Ganzglastür besticht mit schlichter Eleganz und einem harmonischen Gesamtbild.

DAS DESIGN

Die formschöne Verpackung für einen hervorragenden Inhalt.

Moderne Küche – schöne Geräte

Bei Ihrer neuen Küche spielen viele Faktoren eine Rolle: Ergonomie, Pflegeleichtigkeit, Optimierung der Arbeitsabläufe, der Preis und natürlich ganz wichtig – die Auswahl der Geräte. Hierbei gibt es umfangreiche praktische Details, technische Innovationen und dadurch eine Menge Entscheidungen, die getroffen werden wollen.

Bei all den technischen Raffinessen ist jedoch auch das Design der Geräte wichtig. Denn es sollte Aktualität ausstrahlen, zeitlos wirken und sich gut in die geplante Küche integrieren.

Design JUNO & Design JUNO SELECTION

Um Ihnen die Entscheidung etwas zu erleichtern: beide Linien bieten technische Eigenschaften und Energieersparnis auf höchstem Niveau. Worin sie sich unterscheiden, sind Designmerkmale, sowie technische Zusatzfunktionen und dadurch bedingt im Preis. Genaue, übersichtliche Informationen zu den unterschiedlichen Merkmalen wurden auf den folgenden Produktseiten zusammengestellt.

DIE SERIEN

Zwei JUNO Serien – für jeden Geschmack.

Design JUNO

Zeitlose Formensprache und optimales Preis-Leistungsverhältnis!

Die Designsprache: Hochwertige Ganzglastür bei Backöfen und Herden in Kombination mit einer modernen Edelstahlblende.

Die Technik: Alles, was man braucht! Energiebewusst und komfortabel!

Design JUNO SELECTION

Edel und technisch – für höchste Ansprüche.

Die Designsprache: Elegante Glasblende beim Backofen. Schickes Bedienfeld im Bereich der Dunsthauben. Mit einem hohen Glas- und Schwarzanteil folgen wir dem aktuellen Trend im Gerätebereich.

Die Technik: Alles, wovon Sie träumen in technischer Perfektion!

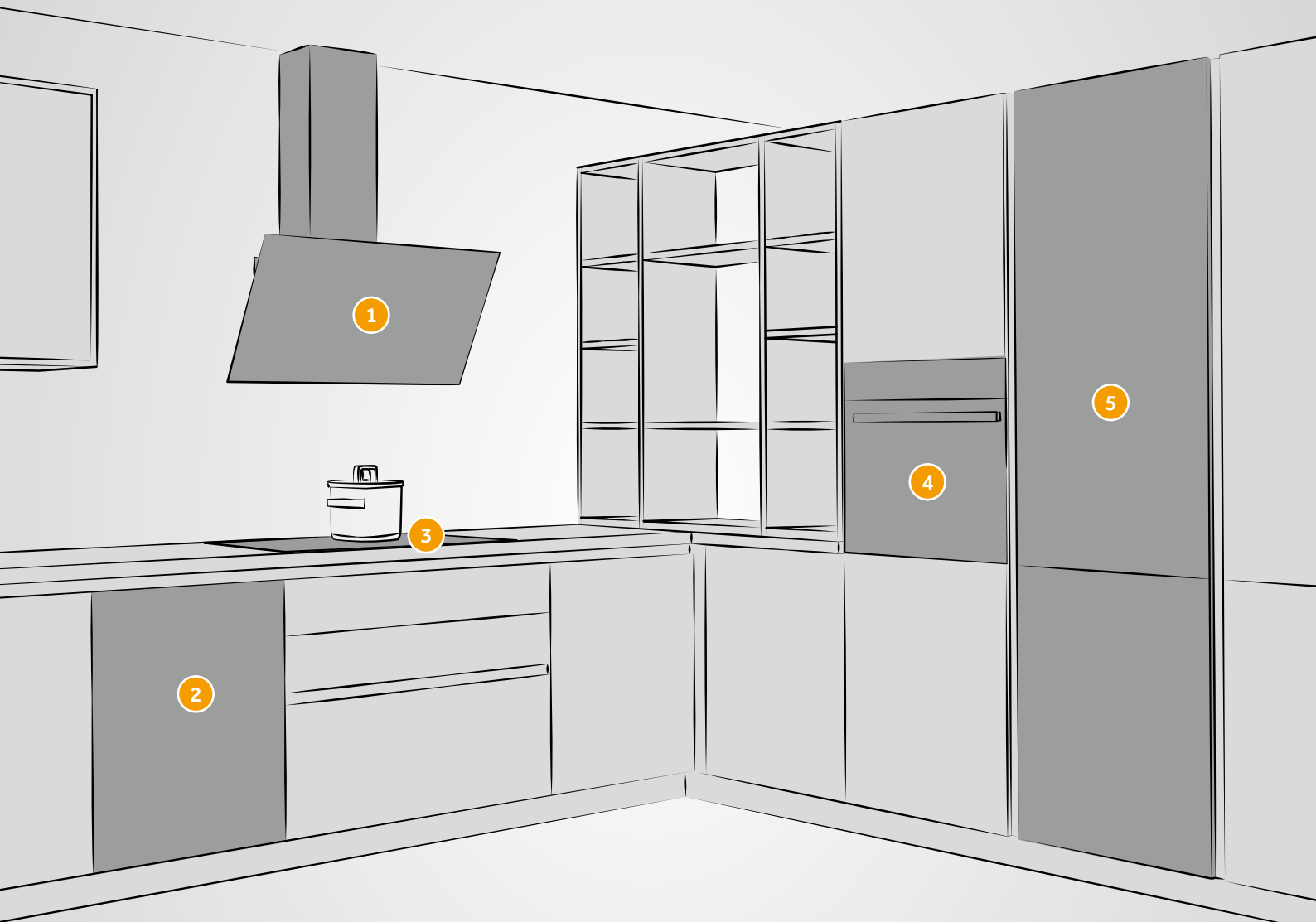

1 Abluft & Umluft
Effektiv und leise – so muss sie sein, die perfekte Dunsthaube!

2 Reinigen
Keine Scheu vor Tellerbergen und Töpfen: die Geschirrspüler von JUNO helfen bei der Nacharbeit!

3 Kochen & Garen
Hob®Hood, Bräterzone, Powerstufe, Ankochautomatik, Dreikreiszone: Funktionen zum Träumen!

4 Backen & Dämpfen
Elegante Geräte in verschiedenen Ausstattungsstufen für das Kochen auf ganz neue Art!

5 Kühlen & Gefrieren
Der Supermarkt in der heimischen Küche: hält lange frisch und knackig dank neuester Technik!

DIE PRODUKTVIELFALT

Vorbereiten, Kochen und Nacharbeit – alles aus einer Hand.

Die Küche als Lebensmittelpunkt

Im Wandel der Zeit hat sich die Bedeutung der Küche stark verändert. War die Küche in früheren Zeiten eher eine kleine Kammer, in der die Hausfrau alleine stand und kochte, so ist die Küche heute zum Lebensmittelpunkt geworden. Inzwischen ist der Küchenraum bei Neubauten im Grundriss eher weiter vorne positioniert und heute großzügiger bemessen als noch in den 80er und 90er Jahren. Die Küche ist nun Kommunikationszentrale und Treffpunkt für Familie und Freunde.

Auch die Bedeutung des Kochens an sich ist heute eine andere. Kochen ist zum Event geworden und viele Hobbyköche erreichen fast Profiniveau in ihren Kochkünsten. Koch- und Backsendungen werden im Fernsehen täglich ausgestrahlt und Sterneköche haben Kultstatus in der Bevölkerung erlangt. Das Thema gesunde Ernährung steht immer mehr im Fokus.

Besser kochen mit JUNO

Wie gut, dass Sie Ihre Küche mit JUNO nach Ihren individuellen Wünschen und Ansprüchen ausstatten können!

Dabei spielt natürlich eine Rolle, wie oft Sie kochen, für wie viele Personen und wie aufwändig Ihre Menüs sind.

Für alle Bedürfnisse finden Sie bei JUNO die passenden Geräte. Von der funktions- und preisbewussten Variante JUNO bis hin zu Design und Technik in Perfektion bei JUNO SELECTION. Das Produktspektrum umfasst 65 Geräte und stattet Ihre Küche vom Vorbereiten über das Kochen bis zur Nacharbeit komplett aus.

Herzensangelegenheiten

Wenn Sie sich mit den JUNO Geräten beschäftigen, werden Sie feststellen, dass es im Bereich der Technik neue Entwicklungen gibt, die Sie richtig begeistern werden, z.B. NoFrost in den Kühlgeräten, Induktion für die Kochstelle, die Flexibilität der neuen Geschirrspüler, der Kombi-Dampfgarer oder Hob²Hood. Entscheiden Sie sich für Geräte, die die Funktionen erfüllen, welche Sie sich schon immer gewünscht haben und die zu Ihrem Leben passen, mit JUNO bekommen Sie alle Geräte aus einer Hand.



1 LC-Display
Alles auf einem Blick.

3 Antifinger Edelstahl-Beschichtung
Keine unschönen Fingerabdrücke.

5 CoolDoor
Innen heiß, außen kühl.

2 Touch Control
Innovativ und schick im Design.

4 Vollglastür bei JUNO SELECTION
Die glatte Außen- und Innentür ermöglicht eine einfache Reinigung.

6 Raumwunder
72 Liter Backraumvolumen, 5 Ebenen und XL Sichtfenster.

JUNO HERDE & BACKÖFEN

Herde und Backöfen von JUNO – für die Erfüllung unterschiedlichster Wünsche beim Kochen.

Der Backofen als Herz der Küche

Sind schon mit der Küche an sich sehr viele Kindheitserinnerungen verbunden, so spiegelt der Herd oder Backofen sicherlich viele positive Emotionen wider. Die Spannung, wenn der Kuchen endlich aufgegangen ist oder die Pommes goldig glänzend mittags herausgeholt wurden, vom Duft ganz zu schweigen.

Der Traum vom Garen

Hätten unsere Mütter gewusst, welche Funktionen heute möglich sind, sie hätten sicher davon geträumt! Gerade im Bereich der Funktionen gibt es bei den Geräten von JUNO zahlreiche, die den Alltag enorm erleichtern. Pyrolyse ist ein echtes Zauberwort, wenn es um die Reinigung des Backofens geht und die Antifinger Edelstahl-Beschichtung macht genau das, was der Name schon sagt – sie sorgt für eine tadellose Optik!

Auch bei der Zubereitung von Speisen sind die Funktionen von JUNO heute auf höchstem Niveau. Das Schälchen Wasser auf dem Backofenboden wird durch die Dampfunterstützung komfortabel ersetzt. Saftiges Fleisch mit krosser Kruste ist damit kein Kunststück mehr. Dank der Heißluft mit Ringheizkörper eröffnen sich neue Möglichkeiten der Menü-Planung, denn die gleichmäßige Verteilung der Hitze im Ofen ermöglicht ein gleichzeitiges Garen unterschiedlicher Gerichte auf bis zu drei Ebenen.

Jedem Koch sein Backofen

Welche Funktionen Sie für Ihren neuen Herd oder Backofen wählen, sollten Sie von Ihren Ansprüchen beim Kochen abhängig machen. Sind Sie ein echter Gourmet und haben ständig Gäste um sich versammelt? Oder doch eher der Unkomplizierte, der das schnelle Erfolgserlebnis braucht? Wie auch immer Ihre Wünsche sind – mit Geräten von JUNO gilt: besser kochen!

JUNO HERDE & BACKÖFEN

Herde und Backöfen von JUNO – für die Erfüllung unterschiedlichster Wünsche beim Kochen.

Design: JUNO



Edelstahlblende mit aufgesetzten Bedienknäbeln



Einfache und schnelle Bedienung mit den aufgesetzten Bedienknäbeln.

Edelstahlblende mit versenkbaren Bedienknäbeln



Einfache und schnelle Bedienung sowie Reinigung mit den versenkbaren Bedienknäbeln.

Design: JUNO SELECTION



Glasblende mit versenkbaren Bedienknäbeln



Einfache und schnelle Bedienung sowie Reinigung mit den versenkbaren Bedienknäbeln, die in Verbindung mit der Glasblende zusätzlich eine besondere Designlösung bieten.

Glasblende mit Touch Control



Innovative Bedienung sowie einfachste und schnelle Reinigung ermöglicht Ihnen die Touchbedienung. In Verbindung mit der fugenlosen Glasblende bietet sie zusätzlich eine besondere Designlösung.



Antifinger Edelstahl-Beschichtung

Die Antifinger Edelstahl-Beschichtung sorgt für den Glanz in Ihrer Küche. Fingerabdrücke auf dem Edelstahl gehören der Vergangenheit an.



Energieeffizienzklasse A und A+

JUNO Herde und Backöfen sind alle mit Energieeffizienzklasse A und A+ ausgezeichnet.



Standard



Standard

Elektronik-Uhr

Die Elektronik-Uhr bietet neben der Tageszeit hilfreiche Funktionen wie Kurzzeitwecker, Einstellung der Betriebsdauer sowie bei ausgewählten Geräten automatisches Ein- / Ausschalten des Backofens.



LC-Display

Das LC-Display zeigt im Überblick alle wichtigen Funktionen wie aktivierte Heizart, ausgewähltes Automatikprogramm, Aufheizstatus, aktuelle Backofentemperatur, Restwärmanzeige und vieles mehr. Im ausgeschalteten Zustand ist es gleichzeitig die Elektronik-Uhr, die auch als Kurzzeitwecker verwendet werden kann.



Soft Closing

Ab einem gewissen Winkel schließt die Tür selbsttätig und beendet den Schließvorgang sanft und leise auf den letzten Zentimetern.



Vollglasinnentür

Die mehrfach vollverglaste Backofentür bietet eine glatte, leicht zu reinigende Innenfläche, die bei besonderer Verschmutzung, dank ihrer Konstruktion ohne Werkzeug demontiert und so mühelos gereinigt werden kann.



Kühlgebläse mit automatischem Nachlauf

Das Kühlgebläse sorgt dafür, dass die heiße Luft vor dem Austritt aus dem Backofen gekühlt wird und ist auch nach dem Abschalten des Backofens noch für ca. 5 bis 7 Minuten automatisch aktiv. Das kühlt den Backofinnenraum und senkt die Fronttemperatur schneller ab.

Standard

CoolDoor

Die mehrfach verglaste Ofentür mit reflektierender Beschichtung sorgt dafür, dass die Hitze im Ofen und die Fenstertemperatur außen relativ kühl bleibt – bei ausgewählten Geräten bis zu 15 °C über Raumtemperatur.



Heißluft

Die Heizart „Heißluft“ erfolgt mittels Ringheizkörper und sorgt für eine gleichmäßige Verteilung der Hitze im Garraum. Dadurch kann auf bis zu drei Ebenen gleichzeitig gegart und somit Energie bzw. Geld gespart werden.

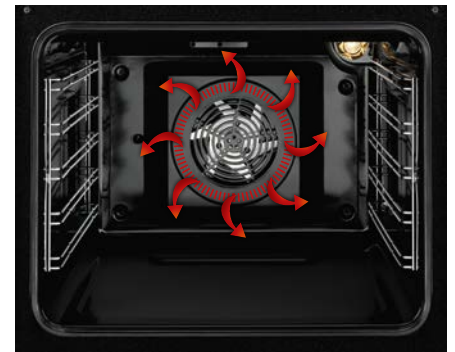

Heißluft Plus

Einzigartige Kombination aus klassischer Heißluft und zugeführter Feuchtigkeit. „Heißluft Plus“ sorgt nicht nur für mehr Geschmack, sondern auch für appetitlich gebräunte Krusten.



Feuchte Umluft

Kombination von Ventilator und Ober- / Unterhitze mit geringer Backraum-entlüftung. Besonders für Backen und Garen von trockenen Gebäcken sowie von Aufläufen.



Feuchte Ober- / Unterhitze

Zum Backen und Braten auf einer Ebene mit geringer Backraum-entlüftung.



JUNO HERDE & BACKÖFEN

Herde und Backöfen von JUNO – für die Erfüllung unterschiedlichster Wünsche beim Kochen.

Brotbackstufe

Hiermit wird Gebackenes außen knusprig und innen herrlich fluffig.



Regenerieren

Zum schonenden Aufwärmen von Speisen mit Dampf.



Pyrolyse

Pyrolytische Selbstreinigung ist die bequemste Art, den Backofen zu reinigen. Rückstände zerfallen bei hoher Hitze im Garraum zu Asche, die mühelos ausgewischt werden kann.

Glatter Backofeninnenraum

Nach dem Entfernen der Teleskopauszüge (und Seitengitter) bleiben glatte Backofenwände zurück. Ein Konstruktionsmerkmal, das die Reinigung entscheidend erleichtert.

Teleskopauszüge nachrüstbar

Die optional erhältlichen Teleskopauszüge von JUNO ermöglichen ein komfortables Be- und Entladen des Garraums. Ein Plus an Sicherheit bieten die Vollauszüge, da Bleche und Roste vollständig aus dem Garraum gezogen werden können.



Standard

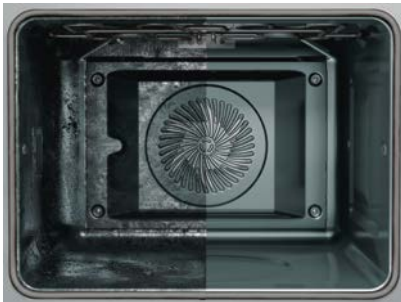

Backofeninnenraum Standard

Der mindestens 57 Liter große Garraum bietet ausreichend Platz, um unterschiedliche Speisen auf vier Ebenen zubereiten zu können.

Backofeninnenraum XL

Die Backöfen der Serie SELECTION verfügen über einen extra großen Garraum von 72 Litern und somit 25% mehr Fläche auf dem Backblech. Hier findet selbst extra großes Gargut problemlos Platz. Ein weiterer Vorteil: Durch das gleichzeitige Garen größerer Mengen (z.B. Plätzchen) sparen Sie neben wertvoller Zeit auch Energie.

Standard

















HEIZARTEN

Piktogramme in der Übersicht

Dampfgaren (100 % Dampf)		Grillstufe 1		Pizzastufe	
Feuchtgaren niedrig (25 % Dampf, 75 % Heißluft)		Grillstufe 2		Brotbackstufe	
Feuchtgaren hoch (50 % Dampf, 50 % Heißluft)		Umluft		Bio-Garen	
Ober- / Unterhitze		feuchte Umluft		Öko-Braten	
feuchte Ober- / unterhitze		Heißluft		Warmhalten	
separate Unterhitze		feuchte Heißluft		Auftauen	
Umluftgrill		Heißluft plus		Regenerieren	
Heißluftgrill		Tiefkühlgerichte			

FUNKTIONEN | AUSSTATTUNG

Piktogramme in der Übersicht

Touch Control		LC-Display		Soft Closing	
Antifinger Edelstahl-Beschichtung		CoolDoor, max. 40 °C über Raumtemperatur		Feuchtigkeitszugabe	
Energieeffizienzklasse A		CoolDoor, max. 30 °C über Raumtemperatur		Backraum XL	
Energieeffizienzklasse A+		CoolDoor, max. 20 °C über Raumtemperatur		Pyrolyse	
Elektronik-Uhr		CoolDoor, max. 15 °C über Raumtemperatur		Kerntempersensur	



1 LC-Display
Alles auf einem Blick.

2 Touch Control
Innovativ und schick im Design.

3 Wassertank
Einfüllstutzen für den Dampfgarer mit externem Dampferzeuger.

4 Kerntempersensur
Sorgt für ein perfektes Garergebnis.

JUNO KOMBI-DAMPFBACKOFEN

Kombi-Dampfbackofen von JUNO – für mehr Geschmack bei schonender Zubereitung.

Eine Technologie, die Sie genießen werden

Entdecken Sie alle schönen Seiten des Kochens in einem Gerät und den Spaß an ungewöhnlichen Ideen und Rezepten. Der Kombi-Dampfgarer vereint Dampf und Hitze in perfekt abgestimmter Harmonie. Aus dem Zusammenspiel dieser beiden Kräfte entstehen viele neue Möglichkeiten: Braten und Gebäck, Aufläufe und Soufflés werden außen knusprig und innen traumhaft saftig. Und auch die vielfältigen weiteren Fähigkeiten dieses Multi-Talents werden Sie begeistern.

Einfach gesund: Garen mit Dampf

Seit Jahrtausenden gart der Mensch Speisen im Dampf. Es lohnt sich, diese Tradition mit modernster Technik wiederzuentdecken: Keine andere Garmethode geht so schonend mit den Zutaten um und bewahrt ihren Charakter so zuverlässig. So können Sie z.B. Gemüse mit bis zu 50 % mehr Vitaminen und bis zu 80 % mehr Mineralstoffen genießen – natürlich bei 100 % Geschmack.

Dampfgaren (100 % Dampf)

Schonendes, druckloses Garen für Gemüse, Beilagen wie Reis und Knödel, Fisch und Obst. Auch empfindliche Lebensmittel behalten Konsistenz, Farbe und vor allem ihren Geschmack. Mit Dampf gegartes Gemüse enthält bis zu 50 % mehr Vitamine als gekochtes, die Mineralstoffe bleiben fast vollständig erhalten.



Feuchtgaren niedrig (25 % Dampf, 75 % Heißluft)

Die Funktion für alles, was außen knusprig gebräunt und innen zart und saftig werden soll: Fleisch und Braten, Gratins, Brot und Brötchen gelingen ohne Austrocknen und ohne dass Sie dabei Wache stehen müssen. Das Geheimnis ist die perfekte Kombination aus Dampf und Heißluft – immer im richtigen Verhältnis.



Feuchtgaren hoch (50 % Dampf, 50 % Heißluft)

Die Funktion für feine und besonders empfindliche Speisen. Für zarte Soufflés, saftige Aufläufe, edle Terrinen oder Puddings – und für mehr Abwechslung. Hier bleibt noch mehr Feuchtigkeit in den Speisen, gerade Aufläufe gelingen locker-leicht. Damit kann wirklich jeder auf Sterne-Niveau kochen.



Kerntemperatursensor

Sie möchten wissen, wann die Speise die richtige Kerntemperatur erreicht hat? Der Kerntemperatursensor lässt Sie direkt ins Innere blicken. Ganz gleich, ob Sie „englisch“, „rosa“ oder „durchgebraten“ wählen, die Sonde meldet Ihnen, dass der Garprozess abgeschlossen ist. Das ist mühelose Kontrolle.





JUNO JH040A2

Einbauherd

4 Heizarten

- Ober- / Unterhitze
- feuchte Ober- / Unterhitze
- separate Unterhitze
- Grillstufe 1

Ausstattung

- Backrohr mit Einhängegitter
- Teleskopauszüge nachrüstbar
- Kühlgebläse mit automatischem Nachlauf
- Vollglasinnentür
- aufgesetzte Bedienknebel
- Antifinger Edelstahl-Beschichtung
- Kontroll-Leuchte EIN / AUS
- Kontroll-Leuchte Backofentemperatur
- Sicherheitsabschaltung

Zubehör

- 1 Backblech emailliert
- 1 Gitterrost

Technische Daten

Energieverbrauch	
· konventionell	0,80 kWh
· Umluft / Heißluft	–
Garraumvolumen	70 Liter
Temperaturbereich	50 - 250 °C
Energieeffizienzklasse ¹⁾	A



JUNO JH070A2

Einbauherd

7 Heizarten

- Ober- / Unterhitze
- separate Unterhitze
- Umluftgrill
- Grillstufe 1
- Umluft
- feuchte Umluft
- Auftauen

Ausstattung

- Backrohr mit Einhängegitter
- Teleskopauszüge nachrüstbar
- Kühlgebläse mit automatischem Nachlauf
- Vollglasinnentür
- aufgesetzte Bedienknebel
- Antifinger Edelstahl-Beschichtung
- Kontroll-Leuchte EIN / AUS
- Kontroll-Leuchte Backofentemperatur
- Sicherheitsabschaltung

Zubehör

- 1 Backblech emailliert
- 1 Gitterrost

Technische Daten

Energieverbrauch	
· konventionell	0,90 kWh
· Umluft / Heißluft	0,78 kWh
Garraumvolumen	65 Liter
Temperaturbereich	50 - 250 °C
Energieeffizienzklasse ¹⁾	A



JUNO JH070B2

Einbauherd

7 Heizarten

- Ober- / Unterhitze
- separate Unterhitze
- Umluftgrill
- Grillstufe 1
- Umluft
- feuchte Umluft
- Auftauen

Ausstattung

- Backrohr mit Einhängegitter
- Teleskopauszüge nachrüstbar
- Kühlgebläse mit automatischem Nachlauf
- Vollglasinnentür
- versenkbare Bedienknebel
- Antifinger Edelstahl-Beschichtung
- Kontroll-Leuchte EIN / AUS
- Kontroll-Leuchte Backofentemperatur
- Sicherheitsabschaltung

Zubehör

- 1 Backblech emailliert
- 1 Gitterrost

Technische Daten

Energieverbrauch	
· konventionell	0,90 kWh
· Umluft / Heißluft	0,78 kWh
Garraumvolumen	65 Liter
Temperaturbereich	50 - 250 °C
Energieeffizienzklasse ¹⁾	A



JUNO JH071B2

Einbauherd

7 Heizarten

- Ober- / Unterhitze
- separate Unterhitze
- Umluftgrill
- Grillstufe 1
- Umluft
- feuchte Umluft
- Auftauen

Ausstattung

- Backrohr mit Einhängegitter
- Teleskopauszüge nachrüstbar
- Kühlgebläse mit automatischem Nachlauf
- Vollglasinnentür
- versenkbare Bedienkebel
- Antifinger Edelstahl-Beschichtung
- Kontroll-Leuchte EIN / AUS
- Kontroll-Leuchte Backofentemperatur
- Elektronik-Uhr
- Sicherheitsabschaltung

Zubehör

- 1 Backblech emailliert
- 1 Gitterrost

Technische Daten

Energieverbrauch	
• konventionell	0,83 kWh
• Umluft / Heißluft	0,75 kWh
Garraumvolumen	65 Liter
Temperaturbereich	50 - 250 °C
Energieeffizienzklasse ¹⁾	A



JUNO SELECTION JH084C1

Einbauherd

8 Heizarten

- Ober- / Unterhitze
- separate Unterhitze
- Heißluftgrill
- Grillstufe 2
- Heißluft
- feuchte Heißluft
- Heißluft Plus
- Pizzastufe

Ausstattung

- Backraum XL
- Backrohr mit Einhängegitter
- Teleskopauszüge nachrüstbar
- Feuchtigkeitszugabe
- Kühlgebläse mit automatischem Nachlauf
- Vollglasinnentür
- CoolDoor, max. 40 °C über Raumtemperatur
- Soft Closing
- versenkbare Bedienkebel
- Antifinger Edelstahl-Beschichtung
- Kontroll-Leuchte EIN / AUS
- Kontroll-Leuchte Backofentemperatur
- Elektronik-Uhr
- Sicherheitsabschaltung

Zubehör

- 1 Universablech emailliert
- 1 Gitterrost

Technische Daten

Energieverbrauch	
• konventionell	0,93 kWh
• Umluft / Heißluft	0,81 kWh
Garraumvolumen	72 Liter
Temperaturbereich	50 - 275 °C
Energieeffizienzklasse ¹⁾	A

1) Energieeffizienzklasse (Skala) A+++ bis D



JUNO JB040A2

Einbaubackofen

4 Heizarten

- Ober- / Unterhitze
- feuchte Ober- / Unterhitze
- separate Unterhitze
- Grillstufe 1

Ausstattung

- Backrohr mit Einhängegitter
- Teleskopauszüge nachrüstbar
- Kühlgebläse mit automatischem Nachlauf
- Vollglasinnentür
- aufgesetzte Bedienknebel
- Antifinger Edelstahl-Beschichtung
- Kontroll-Leuchte EIN / AUS
- Kontroll-Leuchte Backofentemperatur
- Sicherheitsabschaltung

Zubehör

- 1 Backblech emailliert
- 1 Gitterrost

Technische Daten

Energieverbrauch	
· konventionell	0,80 kWh
· Umluft / Heißluft	–
Garraumvolumen	70 Liter
Temperaturbereich	50 - 250 °C
Energieeffizienzklasse ¹⁾	A



JUNO JB070A2

Einbaubackofen

7 Heizarten

- Ober- / Unterhitze
- separate Unterhitze
- Umluftgrill
- Grillstufe 1
- Umluft
- feuchte Umluft
- Auftauen

Ausstattung

- Backrohr mit Einhängegitter
- Teleskopauszüge nachrüstbar
- Kühlgebläse mit automatischem Nachlauf
- Vollglasinnentür
- aufgesetzte Bedienknebel
- Antifinger Edelstahl-Beschichtung
- Kontroll-Leuchte EIN / AUS
- Kontroll-Leuchte Backofentemperatur
- Sicherheitsabschaltung

Zubehör

- 1 Backblech emailliert
- 1 Gitterrost

Technische Daten

Energieverbrauch	
· konventionell	0,90 kWh
· Umluft / Heißluft	0,78 kWh
Garraumvolumen	65 Liter
Temperaturbereich	50 - 250 °C
Energieeffizienzklasse ¹⁾	A



JUNO JB070B2

Einbaubackofen

7 Heizarten

- Ober- / Unterhitze
- separate Unterhitze
- Umluftgrill
- Grillstufe 1
- Umluft
- feuchte Umluft
- Auftauen

Ausstattung

- Backrohr mit Einhängegitter
- Teleskopauszüge nachrüstbar
- Kühlgebläse mit automatischem Nachlauf
- Vollglasinnentür
- versenkbare Bedienknebel
- Antifinger Edelstahl-Beschichtung
- Kontroll-Leuchte EIN / AUS
- Kontroll-Leuchte Backofentemperatur
- Sicherheitsabschaltung

Zubehör

- 1 Backblech emailliert
- 1 Gitterrost

Technische Daten

Energieverbrauch	
· konventionell	0,90 kWh
· Umluft / Heißluft	0,78 kWh
Garraumvolumen	65 Liter
Temperaturbereich	50 - 250 °C
Energieeffizienzklasse ¹⁾	A



JUNO JB071B2

Einbaubackofen

7 Heizarten

- Ober- / Unterhitze
- separate Unterhitze
- Umluftgrill
- Grillstufe 1
- Umluft
- feuchte Umluft
- Auftauen

Ausstattung

- Backrohr mit Einhängegitter
- Teleskopauszüge nachrüstbar
- Kühlgebläse mit automatischem Nachlauf
- Vollglasinnentür
- versenkbare Bedienknebel
- Antifinger Edelstahl-Beschichtung
- Kontroll-Leuchte EIN / AUS
- Kontroll-Leuchte Backofentemperatur
- Elektronik-Uhr
- Sicherheitsabschaltung

Zubehör

- 1 Backblech emailliert
- 1 Gitterrost

Technische Daten

Energieverbrauch	
• konventionell	0,90 kWh
• Umluft / Heißluft	0,78 kWh
Garraumvolumen	65 Liter
Temperaturbereich	50 - 250 °C
Energieeffizienzklasse ¹⁾	A



JUNO JB096B3

Einbaubackofen mit Pyrolyse

9 Heizarten

- Ober- / Unterhitze
- separate Unterhitze
- Heißluftgrill
- Grillstufe 1
- Heißluft
- feuchte Heißluft
- Tiefkühlgerichte
- Pizzastufe
- Auftauen

Ausstattung

- Backrohr mit Einhängegitter
- Teleskopauszüge nachrüstbar
- pyrolytische Selbstreinigung, 3-stufig
- Kühlgebläse mit automatischem Nachlauf
- Vollglasinnentür
- CoolDoor, max. 15 °C über Raumtemperatur, max. 30 °C bei Pyrolyse
- Touch Control-Bedienung
- versenkbare Bedienknebel
- Antifinger Edelstahl-Beschichtung
- Restwärmearzeige
- Elektronik-Uhr
- Temperaturvorschlag
- elektronische Temperaturregelung
- Anzeige Ist-Temperatur
- Kindersicherung
- Sicherheitsabschaltung
- Türverriegelung bei Pyrolysebetrieb

Zubehör

- 1 Backblech emailliert
- 1 Gitterrost

Technische Daten

Energieverbrauch	
• konventionell	0,93 kWh
• Umluft / Heißluft	0,69 kWh
Garraumvolumen	65 Liter
Temperaturbereich	50 - 250 °C
Energieeffizienzklasse ¹⁾	A+



JUNO SELECTION JB084C1

Einbaubackofen

8 Heizarten

- Ober- / Unterhitze
- separate Unterhitze
- Heißluftgrill
- Grillstufe 2
- Heißluft
- feuchte Heißluft
- Heißluft Plus
- Pizzastufe

Ausstattung

- Backraum XL
- Backrohr mit Einhängegitter
- Teleskopauszüge nachrüstbar
- Feuchtigkeitszugabe
- Kühlgebläse mit automatischem Nachlauf
- Vollglasinnentür
- Soft Closing
- Kerntempersensur
- versenkbare Bedienknebel
- Antifinger Edelstahl-Beschichtung
- Kontroll-Leuchte EIN / AUS
- Kontroll-Leuchte Backofentemperatur
- Elektronik-Uhr
- Sicherheitsabschaltung

Zubehör

- 1 Universablech emailliert
- 1 Gitterrost

Technische Daten

Energieverbrauch	
• konventionell	0,93 kWh
• Umluft / Heißluft	0,81 kWh
Garraumvolumen	72 Liter
Temperaturbereich	50 - 275 °C
Energieeffizienzklasse ¹⁾	A

1) Energieeffizienzklasse (Skala) A+++ bis D



JUNO SELECTION JB121D0

Einbaubackofen

12 Heizarten

- Ober- / Unterhitze
- separate Unterhitze
- Heißluftgrill
- Grillstufe 2
- Heißluft
- feuchte Heißluft
- Tiefkühlgerichte
- Pizzastufe
- Bio-Garen
- Öko-Braten
- Warmhalten
- Auftauen

Ausstattung

- Backraum XL
- Backrohr mit Einhängegitter
- Teleskopauszüge nachrüstbar
- Kühlgebläse mit automatischem Nachlauf
- Vollglasinnentür
- CoolDoor, max. 30°C über Raumtemperatur
- Soft Closing
- Touch Control-Bedienung
- Antifinger Edelstahl-Beschichtung
- Elektronik-Uhr und LC-Display
- 9 Automatikprogramme
- Temperaturvorschlag
- elektronische Temperaturregelung
- Anzeige Ist-Temperatur
- Schnellaufheizung
- Kindersicherung
- Sicherheitsabschaltung

Zubehör

- 1 Backblech emailliert
- 1 Fettpfanne emailliert
- 1 Gitterrost

Technische Daten

Energieverbrauch	
· konventionell	0,93 kWh
· Umluft / Heißluft	0,69 kWh
Garraumvolumen	72 Liter
Temperaturbereich	30 - 300°C
Energieeffizienzklasse ¹⁾	A+



JUNO SELECTION JB126D2

Einbaubackofen mit Pyrolyse

12 Heizarten

- Ober- / Unterhitze
- separate Unterhitze
- Heißluftgrill
- Grillstufe 2
- Heißluft
- feuchte Heißluft
- Tiefkühlgerichte
- Pizzastufe
- Bio-Garen
- Öko-Braten
- Warmhalten
- Auftauen

Ausstattung

- Backraum XL
- Backrohr mit Einhängegitter
- Teleskopauszüge nachrüstbar
- pyrolytische Selbstreinigung, 3-stufig
- Kühlgebläse mit automatischem Nachlauf
- Vollglasinnentür
- CoolDoor, max. 20°C über Raumtemperatur, max. 40°C bei Pyrolyse
- Soft Closing
- Touch Control-Bedienung
- Antifinger Edelstahl-Beschichtung
- Elektronik-Uhr und LC-Display
- 9 Automatikprogramme
- Temperaturvorschlag
- elektronische Temperaturregelung
- Anzeige Ist-Temperatur
- Schnellaufheizung
- Kindersicherung
- Sicherheitsabschaltung
- Türverriegelung bei Pyrolysebetrieb

Zubehör

- 1 Backblech emailliert
- 1 Fettpfanne emailliert
- 1 Gitterrost

Technische Daten

Energieverbrauch	
· konventionell	0,93 kWh
· Umluft / Heißluft	0,69 kWh
Garraumvolumen	72 Liter
Temperaturbereich	30 - 300°C
Energieeffizienzklasse ¹⁾	A+



JUNO SELECTION JB126S2

Einbaubackofen mit Pyrolyse

12 Heizarten

- Ober- / Unterhitze
- separate Unterhitze
- Heißluftgrill
- Grillstufe 2
- Heißluft
- feuchte Heißluft
- Tiefkühlgerichte
- Pizzastufe
- Bio-Garen
- Öko-Braten
- Warmhalten
- Auftauen

Ausstattung

- Backraum XL
- Backrohr mit Einhängegitter
- Teleskopauszüge nachrüstbar
- pyrolytische Selbstreinigung, 3-stufig
- Kühlgebläse mit automatischem Nachlauf
- Vollglasinnentür
- CoolDoor, max. 20°C über Raumtemperatur, max. 40°C bei Pyrolyse
- Soft Closing
- Touch Control-Bedienung
- Metallgriff, schwarz
- Elektronik-Uhr und LC-Display
- 9 Automatikprogramme
- Temperaturvorschlag
- elektronische Temperaturregelung
- Anzeige Ist-Temperatur
- Schnellaufheizung
- Kindersicherung
- Sicherheitsabschaltung
- Türverriegelung bei Pyrolysebetrieb

Zubehör

- 1 Backblech emailliert
- 1 Fettpfanne emailliert
- 1 Gitterrost

Technische Daten

Energieverbrauch	
· konventionell	0,93 kWh
· Umluft / Heißluft	0,69 kWh
Garraumvolumen	72 Liter
Temperaturbereich	30 - 300°C
Energieeffizienzklasse ¹⁾	A+



JUNO SELECTION JBD167D2

Kombi-Dampfbackofen

16 Heizarten

- Dampfgaren 50°C - 96°C
- Feuchtgaren niedrig 50°C - 230°C
- Feuchtgaren hoch 50°C - 130°C
- Ober- / Unterhitze
- separate Unterhitze
- Heißluftgrillen
- Grillstufe 1
- Heißluft
- feuchte Heißluft
- Tiefkühlgerichte
- Pizzastufe
- Brotbackstufe
- Bio-Garen
- Warmhalten
- Auftauen
- Regenerieren

Ausstattung

- Backraum XL
- Backrohr mit Einhängegitter
- Teleskopauszüge nachrüstbar
- Kühlgebläse mit automatischem Nachlauf
- Vollglasinnentür
- CoolDoor, max. 30°C über Raumtemperatur
- Soft Closing
- Kerntempersensur
- Touch Control-Bedienung
- Antifinger Edelstahl-Beschichtung
- Elektronik-Uhr und LC-Display
- 25 Automatikprogramme
- Temperaturvorschlag
- elektronische Temperaturregelung
- Anzeige Ist-Temperatur
- Schnellaufheizung
- Kindersicherung
- Sicherheitsabschaltung

Zubehör

- 1 Backblech emailliert
- 1 Fettpfanne emailliert
- 1 Gitterrost

Technische Daten

Energieverbrauch	
• konventionell	1,09 kWh
• Umluft / Heißluft	0,68 kWh
Garraumvolumen	70 Liter
Temperaturbereich	30 - 230°C
Energieeffizienzklasse ¹⁾	A+

1) Energieeffizienzklasse (Skala) A+++ bis D

JUNO HERDE & BACKÖFEN

Alle Modelle auf einen Blick

	JUNO JH 040A2	JUNO JH070A2	JUNO JH070B2	JUNO JH071B2	JUNO SELECTION JH084C1	JUNO JB040A2	JUNO JB070A2	JUNO JB070B2	JUNO JB071B2
Heizarten									
Ober- / Unterhitze	•	•	•	•	•	•	•	•	•
feuchte Ober- / Unterhitze	•					•			
separate Unterhitze	•	•	•	•	•	•	•	•	•
Umluftgrill		•	•	•		•	•	•	•
Heißluftgrill					•				
Grillstufe 1 / Grillstufe 2	•/-	•/-	•/-	•/-	-/•	•/-	•/-	•/-	•/-
Umluft / feuchte Umluft		•/•	•/•	•/•		•/•	•/•	•/•	•/•
Heißluft / feuchte Heißluft					•/•				
Heißluft Plus					•				
Tiefkühlgerichte									
Pizzastufe					•				
Brotbackstufe									
Bio-Garen / Öko Braten									
Warmhalten									
Auftauen		•	•	•		•	•	•	•
Dampf, Feuchtgaren niedrig, Feuchtgaren hoch									
Regenerieren									
Ausstattung									
Backraum XL					•				
Backrohr mit Einhängegitter (Teleskopauszüge nachrüstbar)	•	•	•	•	•	•	•	•	•
Feuchtigkeitszugabe					•				
pyrolytische Selbstreinigung									
Kühlgebläse mit automatischem Nachlauf	•	•	•	•	•	•	•	•	•
Vollglas-Innentür	•	•	•	•	•	•	•	•	•
CoolDoor: max. °C über Raumtemperatur	55	55	55	55	40	55	55	55	55
Soft Closing					•				
Kerntemperatursensor									
Edelstahl-Griff / Metallgriff schwarz	•/-	•/-	•/-	•/-	•/-	•/-	•/-	•/-	•/-
versenkbare / aufgesetzte Bedienelemente	-/•	-/•	•/-	•/-	•/-	-/•	-/•	•/-	•/-
Touch Control-Bedienung									
Antifinger Edelstahl-Beschichtung	•	•	•	•	•	•	•	•	•
Restwärmearzeige									
Kontroll-Leuchten	2	2	2	2	2	2	2	2	2
Elektronik-Uhr / LC-Display				•/-	•/-				•/-
Automatikprogramme									
Temperaturvorschlag / elektr. Temperaturregelung									
Anzeige Ist-Temperatur									
Schnellaufheizung / Kindersicherung / Sicherheitsabschaltung	-/-/•	-/-/•	-/-/•	-/-/•	-/-/•	-/-/•	-/-/•	-/-/•	-/-/•
Türverriegelung bei Pyrolysebetrieb									
Zubehör									
1 Backblech, emailliert	•	•	•	•		•	•	•	•
1 Universalblech, emailliert					•				
1 Fettpfanne, emailliert									
1 Gitterrost	•	•	•	•	•	•	•	•	•
Technische Daten									
Energieverbrauch in kWh									
· konventionell	0,80	0,90	0,90	0,83	0,93	0,80	0,90	0,90	0,90
· Umluft / Heißluft	–	0,78	0,78	0,75	0,81	–	0,78	0,78	0,78
Garraumvolumen in Litern	70	65	65	65	72	70	65	65	65
Temperaturbereich in °C	50 - 250	50 - 250	50 - 250	50 - 250	50 - 275	50 - 250	50 - 250	50 - 250	50 - 250
Energieeffizienzklasse ¹⁾	A	A	A	A	A	A	A	A	A

	JUNO JB096B3	JUNO SELECTION JB084C1	JUNO SELECTION JB121D0	JUNO SELECTION JB126D2	JUNO SELECTION JB126S2	JUNO SELECTION JB167D2
Heizarten						
Ober- / Unterhitze	•	•	•	•	•	•
feuchte Ober- / Unterhitze						
separate Unterhitze	•	•	•	•	•	•
Umluftgrill						
Heißluftgrill	•	•	•	•	•	•
Grillstufe 1 / Grillstufe 2	•/-	-/•	-/•	-/•	-/•	•/-
Umluft / feuchte Umluft						
Heißluft / feuchte Heißluft	•/•	•/•	•/•	•/•	•/•	•/•
Heißluft Plus		•				
Tiefkühlgerichte	•		•	•	•	•
Pizzastufe	•	•	•	•	•	•
Brotbackstufe						•
Bio-Garen / Öko Braten / Braten			•/•	•/•	•/•	•/-
Warmhalten			•	•	•	•
Auftauen	•		•	•	•	•
Dampf, Feuchtgaren niedrig, Feuchtgaren hoch						•
Regenerieren						•
Ausstattung						
Backraum XL		•	•	•	•	•
Backrohr mit Einhängegitter (Teleskopauszüge nachrüstbar)	•	•	•	•	•	•
Feuchtigkeitszugabe		•				
pyrolytische Selbstreinigung	•			•	•	
Kühlgebläse mit automatischem Nachlauf	•	•	•	•	•	•
Vollglas-Innentür	•	•	•	•	•	•
CoolDoor: max. °C über Raumtemperatur	15	55	30	20	20	30
Soft Closing			•	•	•	•
Kerntemperatursensor						•
Edelstahl-Griff / Metallgriff schwarz	•/-	•/-	•/-	•/-	-/•	•/-
versenkbare / aufgesetzte Bedienkegel	•/-	•/-				
Touch Control-Bedienung	•		•	•	•	•
Antifinger Edelstahl-Beschichtung	•	•	•	•		•
Restwärmeanzeige	•					
Kontroll-Leuchten		2				
Elektronik-Uhr / LC-Display	•/-	•/-	•/•	•/•	•/•	•/•
Automatikprogramme			9	9	9	25
Temperaturvorschlag / elektr. Temperaturregelung	•/•		•/•	•/•	•/•	•/•
Anzeige Ist-Temperatur	•		•	•	•	•
Schnellaufheizung / Kindersicherung / Sicherheitsabschaltung	-/•/•	-/-/•	•/•/•	•/•/•	•/•/•	•/•/•
Türverriegelung bei Pyrolysebetrieb	•			•	•	
Zubehör						
1 Backblech, emailliert	•		•	•	•	•
1 Universalblech, emailliert		•				
1 Fettpfanne, emailliert			•	•	•	•
1 Gitterrost	•	•	•	•	•	•
Technische Daten						
Energieverbrauch in kWh						
· konventionell	0,93	0,93	0,93	0,93	0,93	1,09
· Umluft / Heißluft	0,69	0,81	0,69	0,69	0,69	0,68
Garraumvolumen in Litern	65	72	72	72	72	70
Temperaturbereich in °C	50 - 250	50 - 275	30 - 300	30 - 300	30 - 300	30 - 230
Energieeffizienzklasse ¹⁾	A+	A	A+	A+	A+	A+

1) Energieeffizienzklasse (Skala) A+++ bis D



- 1 Design Kompaktgeräte**
Mit einer durchgängigen Blendenhöhe von 45 und 60 cm haben Design Kompaktgeräte die gleiche Blendenhöhe wie 60 cm hohe Einbaubacköfen bei JUNO SELECTION. In Verbindung mit einer Wärmeschublade lassen sich beide Gerätevarianten optimal miteinander kombinieren.

JUNO KOMPAKTGERÄTE

Kompaktgeräte von JUNO – für den besonderen Anspruch an Form und Funktion.

Der Name ist Programm

Kleineres Format bei großer Leistung – kompakt eben!

Schlanke Linie

Für alle, die nicht nur gerne aufwändig kochen, sondern auch in Sachen Design eine Vorliebe für Perfektion haben, gibt es die Kompaktgeräte. Die schwarze Ganzglastür und die dezente Touchbedienung nehmen sich vornehm zurück. Auf ergonomischer Arbeitshöhe angeordnet, können verschiedene Geräte geradlinig und formschön eingeplant werden. Die Kombination von Backofen und Kompakt-Backofen mit Mikrowelle ist sehr praktisch bei häufigem Kochen für mehrere Personen. Durch das reduzierte Format der Geräte ergibt sich mehr Stauraum im Schrankbereich. Also viel Platz für das geerbte Kaffeesevice, die Topfsammlung oder Aufbewahrungsbehälter.

Energiesparendes Backen

Muss es eigentlich immer ein großer Backofen sein? Mit Kompaktgeräten lassen sich Speisen genauso gut zubereiten wie im großen Bruder. Da der Innenraum kleiner ist, benötigt das Gerät jedoch weniger Zeit zum Aufheizen. Neben dem Faktor Zeit schont dies vor allem den Geldbeutel und die Umwelt. Im Kombi-Betrieb – Backofen und Mikrowelle – gelingen die Gerichte sogar noch schneller.

Auch was den benötigten Platz angeht, sind Kompaktgeräte ein optimaler Begleiter. Gerade in urbanen Wohnräumen steht oft nur eine kleine Küche zur Verfügung. Perfekt, wenn man den so gewonnenen Stauraum für andere Dinge zur Verfügung hat.

JUNO KOMPAKTGERÄTE

Kompaktgeräte von JUNO – für den besonderen Anspruch an Form und Funktion.

Glasblende mit Touch Control

Innovative Bedienung sowie einfache und schnelle Reinigung ermöglicht Ihnen die Touchbedienung, die in Verbindung mit der fugenlose Glasblende zusätzlich eine besondere Designlösung bietet.



LC-Display

Das LC-Display zeigt im Überblick alle wichtigen Funktionen, wie aktivierte Heizart, ausgewähltes Automatikprogramm, Aufheizstatus, aktuelle Backofentemperatur, Restwärmanzeige und vieles mehr. Im ausgeschalteten Zustand ist es gleichzeitig die Elektronik-Uhr, die auch als Kurzzeitwecker verwendet werden kann.



Antifinger Edelstahl-Beschichtung

Die Antifinger Edelstahl-Beschichtung sorgt für den Glanz in Ihrer Küche. Fingerabdrücke auf Kompaktbacköfen gehören der Vergangenheit an.



CoolDoor, 30°C über Raumtemperatur

Die mehrfach verglaste Ofentür mit reflektierender Beschichtung sorgt dafür, dass die Hitze im Ofen und die Tür außen relativ kühl bleibt.



Kühlgebläse mit automatischem Nachlauf

Das Kühlgebläse sorgt dafür, dass die heiße Luft vor dem Austritt aus dem Backofen gekühlt wird und ist auch nach dem Abschalten des Backofens noch für ca. 5 bis 7 Minuten aktiv.

Vollglasinnentür

Die mehrfach vollverglaste Türinnen-seite bietet eine glatte, leicht zu reinigende Fläche, die bei besonderer Verschmutzung, dank ihrer Konstruktion ohne Werkzeug demon-tiert und so mühelos gereinigt werden kann.



Heißluft

Die Heizart „Heißluft“ erfolgt mittels Ringheizkörper und sorgt für eine gleichmäßige Verteilung der Hitze im Garraum. Dadurch kann auf bis zu zwei Ebenen gleichzeitig gegart und somit Energie bzw. Geld und Zeit gespart werden.















Kompaktbackofen mit Mikrowelle

Der JUNO Kompaktbackofen mit Mikrowelle bietet eine Vielzahl an Möglichkeiten: Garen mit klassischen Backofenfunktionen oder mit Mikrowelle. Und beides sogar in Kombination, was die Garzeit bei bestimmten Speisen deutlich verkürzt.



HEIZARTEN



Piktogramme in der Übersicht

Ober- / Unterhitze		Heißluft		Warmhalten	
separate Unterhitze		Tiefkühlgerichte		Auftauen	
Heißluftgrill		Pizzastufe		Mikrowelle	
Grillstufe 1		Bio-Garen			
Grillstufe 2		Öko-Braten			

Kompaktgeräte | Mikrowellen

AUSSTATTUNG | FUNKTIONEN

Piktogramme in der Übersicht

Cooldoor, max. 30 °C über Raumtemperatur		Antifinger Edelstahl-Beschichtung		LC-Display	
Touch Control		Elektronik-Uhr			



JUNO SELECTION JBKM131D2

Mikrowellen-Kompakt-Backofen

Heizarten

- Ober- / Unterhitze
- separate Unterhitze
- Heißluftgrill
- Grillstufe 1
- Grillstufe 2
- Heißluft
- Tiefkühlgerichte
- Pizzastufe
- Bio-Garen
- Öko-Braten
- Warmhalten
- Auftauen
- Mikrowelle (Mikrowelle & Backofen-Kombi.)

Ausstattung

- Backrohr mit Einhängegitter
- Kühlgebläse mit automatischem Nachlauf
- Leichtreinigungstür
- CoolDoor, max. 30°C über Raumtemperatur
- Touch Control-Bedienung
- Antifinger Edelstahl-Beschichtung
- Restwärmeanzeige
- Elektronik-Uhr / LC-Display
- 9 Automatikprogramme
- Temperaturvorschlag
- elektronische Temperaturregelung
- Anzeige Ist-Temperatur
- Schnellaufheizung
- Kindersicherung

Zubehör

- 1 Backblech emailliert
- 1 Gitterrost

Technische Daten

Leistung	
· Mikrowelle	1000 W
· Grill	1900 W
Garraumvolumen	43 Liter
Temperaturbereich	30 - 230°C



JUNO SELECTION JBKM131S2

Mikrowellen-Kompakt-Backofen

Heizarten

- Ober- / Unterhitze
- separate Unterhitze
- Heißluftgrill
- Grillstufe 1
- Grillstufe 2
- Heißluft
- Tiefkühlgerichte
- Pizzastufe
- Bio-Garen
- Öko-Braten
- Warmhalten
- Auftauen
- Mikrowelle (Mikrowelle & Backofen-Kombi.)

Ausstattung

- Backrohr mit Einhängegitter
- Kühlgebläse mit automatischem Nachlauf
- Leichtreinigungstür
- CoolDoor, max. 30°C über Raumtemperatur
- Touch Control-Bedienung
- Antifinger Edelstahl-Beschichtung
- Restwärmeanzeige
- Elektronik-Uhr / LC-Display
- 9 Automatikprogramme
- Temperaturvorschlag
- elektronische Temperaturregelung
- Anzeige Ist-Temperatur
- Schnellaufheizung
- Kindersicherung

Zubehör

- 1 Backblech emailliert
- 1 Gitterrost

Technische Daten

Leistung	
· Mikrowelle	1000 W
· Grill	1900 W
Garraumvolumen	43 Liter
Temperaturbereich	30 - 230°C



JUNO SELECTION KDE911424B

Kompakt-Wärmeschublade

Heizarten

- Auftaustufe 30°C
- Stufe zum Hefeteig gehen lassen 40°C
- Geschirrwärmstufe 60°C
- Warmhaltestufe 80°C

Ausstattung

- 1 Kontroll-Leuchte
- SoftTip-Türmechanismus
- zum Einbau unter 45 cm Kompaktgerät
- 25 kg max. Beladungsmenge

Zubehör

- 1 Antirutschmatte



JUNO JM60170111

Mikrowelle

Heizarten

- 5 Leistungsstufen
(80, 240, 400, 560, 800 Watt)

Ausstattung

- 27,2 cm Glas-Drehteller
- Drehtür mit Sichtfenster, Linksanschlag
- Touch Control-Bedienung
- LED-Funktionsanzeige
- Elektronik-Uhr
- QUICK-Start
- 13 Automatikprogramme
- Kindersicherung
- Garzeitende mit Signalton

Technische Daten

Leistung	800 W
Garraumvolumen	17 Liter

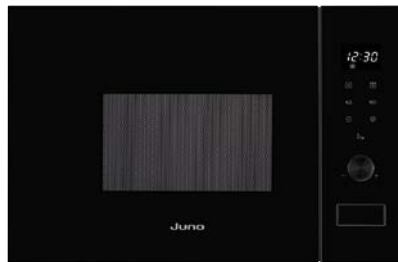

JUNO JM60200211

Mikrowelle

Heizarten

- 5 Leistungsstufen
(80, 240, 400, 640, 800 Watt)
- Grillstufe 1

Ausstattung

- 25,5 cm Glas-Drehteller
- Drehtür mit Sichtfenster, Linksanschlag
- Touch Control-Bedienung
mit aufgesetztem Drehknebel
- LED-Funktionsanzeige
- Elektronik-Uhr
- 8 Automatikprogramme
- Garzeitende mit Signalton

Zubehör

- 1 Gitterrost

Technische Daten

Leistung	800 W
Garraumvolumen	20 Liter



1 Bridge Funktion
Aus zwei mach eins!

3 Touch Slider Control
Die schnelle Auswahl für jede Kochstelle.

5 Hob²Hood-Funktion
Effektive Luftreinigung ganz automatisch.

2 Edelstahlrahmen
Schutz und Design gleichzeitig.

4 Induktion
Die effizienteste und sicherste Technik zum Kochen.

JUNO KOCHFELDER & KOCHSTELLEN

Kochfelder und Kochstellen von JUNO – für schnelles und energiesparendes Kochen.

Normales Kochfeld oder Induktion?

Die erste Frage, die sich bei der Wahl des Kochfeldes stellt ist: Induktion, ja oder nein? Um die richtige Entscheidung zu treffen, ist eine kurze Analyse der Kochgewohnheiten ausreichend. Kochen Sie relativ viel und auch häufig für mehrere Personen? Dann macht sich in kurzer Zeit die Energieersparnis von Induktion bemerkbar, denn die Energie wird sehr schnell abgegeben und nur in der exakten Größe des Topfes eingesetzt. Dadurch brennen auch übergekochte Speisen nicht in die Platte ein. Zusätzliche Funktionen wie die Bridge Funktion, die Powerstufe, bei der Flüssigkeit innerhalb weniger Minuten zum Kochen gebracht wird oder die Pause-Funktion sind sinnvolle Eigenschaften, die im Alltag häufig zum Einsatz kommen. Für welche Art des Kochfeldes Sie sich entscheiden, mit JUNO wählen Sie immer Kochfelder mit großer Energieeffizienz und neuester Technik.

Funktionen für professionelles Kochen daheim

Die Kochfelder von JUNO verfügen über praktische Eigenschaften, die sich beim täglichen Einsatz bemerkbar machen. Die Kindersicherung, die automatische Sicherheitsabschaltung oder die Tastensperre sorgen für Sicherheit. Die elektronische Ankochautomatik wird bestimmt zu Ihrer Lieblingsfunktion werden, ebenso die praktische Bräterzone.

Die autarken Kochfelder sind über Touch Bedienung auf dem Feld regelbar, einige SELECTION Geräte sogar über die elegante Touch Slider Control.

JUNO KOCHFELDER & KOCHSTELLEN

Kochfelder von JUNO – für schnelles und energiesparendes Kochen.

Edelstahlrahmen

Perfektes Design mit Funktion. Der Edelstahlrahmen schützt den Rand des Glasfeldes vor Beschädigungen.

Standard

Topferkennung

Kochfelder mit Topferkennung denken mit – falls Sie einmal kein oder für Induktion ungeeignetes Geschirr auf der Kochzone platziert haben, werden Sie umgehend über einen Ton darüber informiert.

Standard*

Zweikreis- / Dreikreis-Zone

Variable Kochstelle für zwei bzw. drei unterschiedlich große Töpfe.



Bräterzone

Diese große Koch- und Bräterzone hat einzigartige Maße: 17 / 17 x 26,5 cm. Damit sind Sie noch flexibler und können auch die weit verbreiteten Bräterpfannen, welche für gewöhnliche Bräterzonen zu klein sind, optimal zum Einsatz bringen.



Bridge Funktion

Mit der cleveren Bridge Funktion können Sie zwei Kochzonen zu einer großen Zone zusammenschalten – eine perfekte Lösung für große Bräter oder spezielle Topfformen bis zu einer Größe von 22 x 44 cm.



Hob²Hood-Funktion

Kochfelder mit Hob²Hoob-Funktion aktivieren automatisch die passende Dunstabzugshaube. Sobald Sie zu kochen beginnen wird via Infrarotsensoren die erforderliche Leistungsstufe je nach Kochvorgang an der Haube aktiviert. So haben Sie die Hände frei für die Zubereitung, Ihre Haube bleibt sauber und Ihre Küche bleibt immer frei von unangenehmen Essensgerüchen.



Touch Control /

Touch Slider Control Bedienung

Einfach zu bedienen, leicht abzulesen, leicht zu reinigen. Jede Kochzone kann einzeln gesteuert werden.



Standard**



Elektronische Ankochautomatik

Beim Einstellen einer Kochstufe mit Ankochautomatik schaltet die Kochzone für eine bestimmte Zeit auf volle Leistung und regelt dann automatisch auf die eingestellte Kochstufe zurück. Sie sparen Zeit und vermeiden, dass Ihre Speisen einer zu hohen Temperatur ausgesetzt werden.



Automatische Sicherheitsabschaltung

Wird eine der Kochzonen nach einer bestimmten Zeit nicht ausgeschaltet oder die Kochstufe nicht verändert, schaltet sich die entsprechende Kochzone automatisch aus. Die Zeit, nach der die Abschaltung erfolgt, variiert je nach eingestellter Kochstufe – je höher die Leistung, desto schneller erfolgt die Abschaltung.

Standard**

Kindersicherung

Im ausgeschalteten Zustand kann die Kindersicherung, die alle Funktionen des Kochfeldes deaktiviert, aktiviert werden und schließt dadurch eine Fehlbedienung durch Kinder aus.



Standard**

Pause

Für kurze Unterbrechungen im Kochvorgang, kann mit einem Tastendruck auf Warmhalten gestellt werden.



Verriegelungsfunktion

Im eingeschalteten Zustand kann diese Funktion als Tastensperre eingesetzt werden und somit ein ungewolltes Verstellen, z.B. beim Reinigen verhindern.

Induktion

Sicher, schnell und exakt – Kochen mit Induktion. Diese innovative Technik nutzt die Energie elektromagnetischer Felder. Die Hitze wird dabei direkt im Topfboden erzeugt, das Kochfeld selbst bleibt relativ kühl. Aufgrund der deutlich schnelleren Erwärmung der Speisen sparen Sie mit einem Induktionskochfeld auch noch ca. 25 % Energie ein, im Vergleich zu einem strahlungsbeheizten Kochfeld.

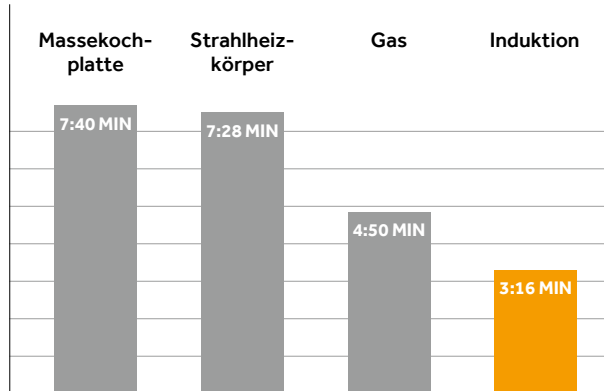

Zeit zur Erwärmung von 1,0l Wasser mit Stahl- emailtopf (DIN 180, 18 cm Ø) auf 18er-Zone von 18°C auf 98°C

Powerstufe

Durch Aktivierung der Powerstufe erhält das Induktionskochfeld soviel Energie, dass große Mengen Flüssigkeit extrem schnell erhitzt werden können. So kocht z.B. 1 Liter kaltes Wasser nach ca. 2 Minuten.



Zeit zur Erwärmung von 1,0l Wasser mit Stahl- emailtopf (DIN 180, 18 cm Ø) auf 18er-Zone von 18°C auf 98°C.

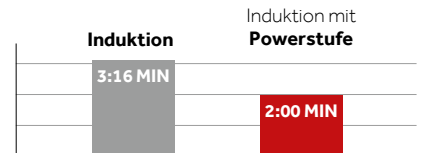

AUSSTATTUNG | FUNKTIONEN

Piktogramme in der Übersicht

Induktion		Bräterzone		elektronische Ankochautomatik	
Powerstufe		Zweikreis-Zone		Pause	
Touch Control-Bedienung		Dreikreis-Zone		Kindersicherung / Verriegelungsfunktion	
Touch Slider Control Bedienung		Hob²Hood-Funktion			
Restwärmeanzeige je Kochzone		Bridge Funktion			

* Bei Induktionskochfeldern

** Bei autarken Kochfeldern

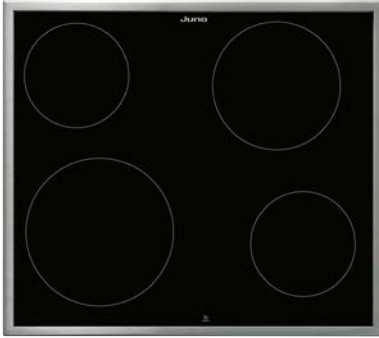

JUNO JKFN604F5

Glaskeramik-Kochfeld,
herdgebunden

Kochzonen, schnellaufglühend

- 1 Kochzone, 21 cm
- 2 Kochzonen, 14,5 cm
- 1 Kochzone, 18 cm

Ausstattung

- Restwärmeanzeige je Kochzone
- 4 Kontroll-Leuchten
- Edelstahlrahmen

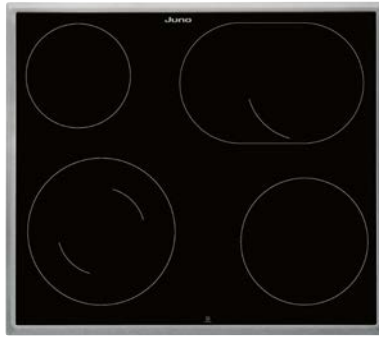

JUNO JKFN606F5

Glaskeramik-Kochfeld,
herdgebunden

Kochzonen, schnellaufglühend

- 1 Zweikreis-Kochzone, 12 / 21 cm
- 1 Kochzone, 14,5 cm
- 1 Bräterzone, 17 / 17 x 26,5 cm
- 1 Kochzone, 18 cm

Ausstattung

- Restwärmeanzeige je Kochzone
- 4 Kontroll-Leuchten
- Edelstahlrahmen

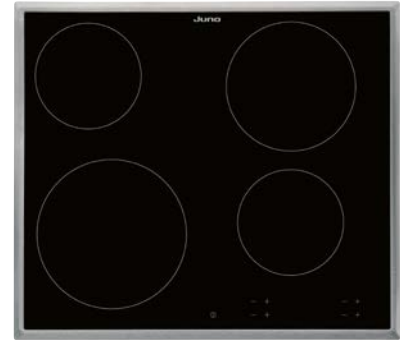

JUNO JKSN604F5

Glaskeramik-Kochstelle,
autark

Kochzonen, schnellaufglühend

- 1 Kochzone, 21 cm
- 2 Kochzonen, 14,5 cm
- 1 Kochzone, 18 cm

Ausstattung

- Touch Control-Bedienung
- elektronische Kochstellenanzeige
- Restwärmeanzeige je Kochzone
- Kindersicherung
- automatische Sicherheitsabschaltung
- Edelstahlrahmen

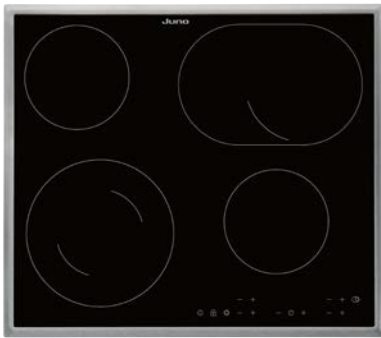

JUNO JKS606F5

Glaskeramik-Kochstelle,
autark

Kochzonen, schnellaufglühend

- 1 Zweikreis-Kochzone, 12 / 21 cm
- 2 Kochzonen, 14,5 cm
- 1 Bräterzone, 17 / 17 x 26,5 cm

Ausstattung

- Touch Control-Bedienung
- elektronische Kochstellenanzeige
- Restwärmeanzeige je Kochzone
- elektronische Ankochautomatik
- Timer und Kurzzeitwecker
- Kindersicherung
- automatische Sicherheitsabschaltung
- Verriegelungsfunktion
- akustisches Eingabesignal
- Edelstahlrahmen



JUNO JKS807F5

Glaskeramik-Kochstelle,
autark

Kochzonen, schnellaufglühend

- 1 Zweikreis-Kochzone, 12 / 18 cm
- 1 Kochzone, 14,5 cm
- 1 Dreikreis-Kochzone, 14,5 / 21 / 27 cm
- 1 Bräterzone, 17 / 17 x 26,5 cm

Ausstattung

- Touch Control-Bedienung
- elektronische Kochstellenanzeige
- Restwärmeanzeige je Kochzone
- elektronische Ankochautomatik
- Timer und Kurzzeitwecker
- Kindersicherung
- automatische Sicherheitsabschaltung
- Verriegelungsfunktion
- akustisches Eingabesignal
- Edelstahlrahmen

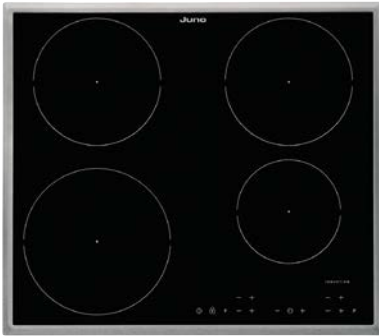

JUNO JKS1604F9

Glaskeramik-Kochstelle mit Induktion, autark

Kochzonen, Induktion

- 1 Kochzone, 21 cm mit Powerstufe
- 2 Kochzonen, 18 cm
- 1 Kochzone, 14,5 cm mit Powerstufe

Ausstattung

- Touch Control-Bedienung
- elektronische Kochstellenanzeige
- Restwärmeanzeige je Kochzone
- Topferkennung
- elektronische Ankochautomatik
- Timer und Kurzzeitwecker
- Pause-Funktion
- Kindersicherung
- automatische Sicherheitsabschaltung
- Verriegelungsfunktion
- akustisches Eingabesignal
- Edelstahlrahmen

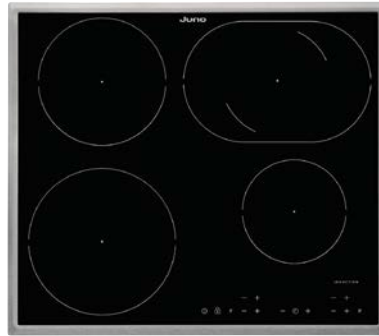

JUNO JKS1605F9

Glaskeramik-Kochstelle mit Induktion, autark

Kochzonen, Induktion

- 1 Kochzone, 21 cm mit Powerstufe
- 1 Kochzone, 18 cm
- 1 Bräterzone, 17 / 17 x 26,5 cm
- 1 Kochzone, 14,5 cm mit Powerstufe

Ausstattung

- Touch Control-Bedienung
- elektronische Kochstellenanzeige
- Restwärmeanzeige je Kochzone
- Topferkennung
- elektronische Ankochautomatik
- Timer und Kurzzeitwecker
- Kindersicherung
- automatische Sicherheitsabschaltung
- Verriegelungsfunktion
- akustisches Eingabesignal
- Edelstahlrahmen

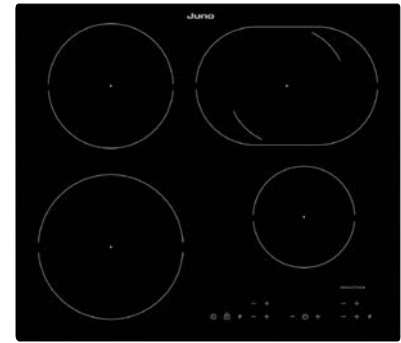

JUNO JKS1605R1

Glaskeramik-Kochstelle mit Induktion, autark

Kochzonen, Induktion

- 1 Kochzone, 21 cm mit Powerstufe
- 1 Kochzone, 18 cm
- 1 Bräterzone, 17 / 17 x 26,5 cm
- 1 Kochzone, 14,5 cm mit Powerstufe

Ausstattung

- Touch Control-Bedienung
- elektronische Kochstellenanzeige
- Restwärmeanzeige je Kochzone
- Topferkennung
- elektronische Ankochautomatik
- Timer und Kurzzeitwecker
- Pause-Funktion
- Kindersicherung
- automatische Sicherheitsabschaltung
- Verriegelungsfunktion
- akustisches Eingabesignal
- rahmenlos (flächenbündig)

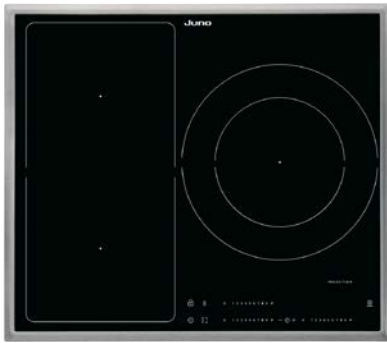

JUNO SELECTION JKS1603F9

Glaskeramik-Kochstelle mit Induktion, autark

Kochzonen, Induktion

- 2 Kochzone, 21 cm mit Powerstufe mit Bridge Funktion
- 1 Zweikreis-Kochzone, 18 / 28 cm mit Powerstufe

Ausstattung

- Touch Control-Bedienung
- elektronische Kochstellenanzeige
- Restwärmeeanzeige je Kochzone
- Topferkennung
- Bridge Funktion
- Hob²Hood-Funktion
- elektronische Ankochautomatik
- Timer und Kurzzeitwecker
- Pause-Funktion
- Kindersicherung
- automatische Sicherheitsabschaltung
- Verriegelungsfunktion
- akustisches Eingabesignal
- Edelstahlrahmen

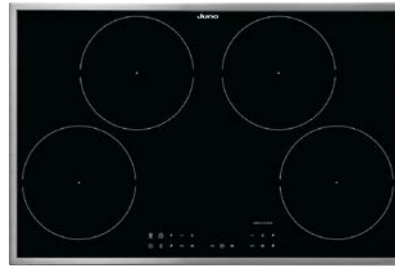

JUNO JKS1804F9

Glaskeramik-Kochstelle mit Induktion, autark

Kochzonen, Induktion

- 4 Kochzonen, 21 cm mit Powerstufe

Ausstattung

- Touch Control-Bedienung
- elektronische Kochstellenanzeige
- Restwärmeeanzeige je Kochzone
- Topferkennung
- Hob²Hood-Funktion
- elektronische Ankochautomatik
- Timer und Kurzzeitwecker
- Pause-Funktion
- Kindersicherung
- automatische Sicherheitsabschaltung
- Verriegelungsfunktion
- akustisches Eingabesignal
- Edelstahlrahmen



JUNO SELECTION JKS1808F9

Glaskeramik-Kochstelle mit Induktion, autark

Kochzonen, Induktion

- 2 Kochzonen, 21 cm mit Powerstufe und mit Bridge Funktion
- 1 Kochzone, 24 cm mit Powerstufe
- 1 Kochzone, 14,5 cm mit Powerstufe

Ausstattung

- Touch Slider Control Bedienung
- elektronische Kochstellenanzeige
- Restwärmeanzeige je Kochzone
- Topferkennung
- Bridge Funktion
- Hob²Hood-Funktion
- elektronische Ankochautomatik
- Timer und Kurzzeitwecker
- Pause-Funktion
- Kindersicherung
- automatische Sicherheitsabschaltung
- Verriegelungsfunktion
- akustisches Eingabesignal
- Edelstahlrahmen

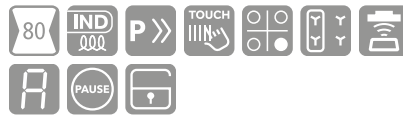
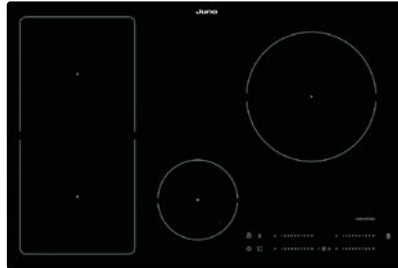

JUNO SELECTION JKS1808R9

Glaskeramik-Kochstelle mit Induktion, autark

Kochzonen, Induktion

- 2 Kochzonen, 21 cm mit Powerstufe und mit Bridge Funktion
- 1 Kochzone, 24 cm mit Powerstufe
- 1 Kochzone, 14,5 cm mit Powerstufe

Ausstattung

- Touch Slider Control Bedienung
- elektronische Kochstellenanzeige
- Restwärmeanzeige je Kochzone
- Topferkennung
- Bridge Funktion
- Hob²Hood-Funktion
- elektronische Ankochautomatik
- Timer und Kurzzeitwecker
- Pause-Funktion
- Kindersicherung
- automatische Sicherheitsabschaltung
- Verriegelungsfunktion
- akustisches Eingabesignal
- rahmenlos (flächenbündig)

NEU

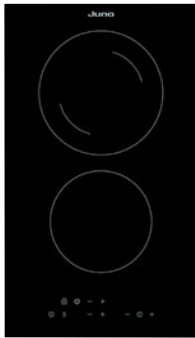

JUNO JKS301R3

Glaskeramik-Kochstelle,
autark

Kochzonen, schnellaufglühend

- 1 Kochzone, 14,5 cm
- 1 Zweikreis-Kochzone, 12 / 18 cm

Ausstattung

- Touch Control-Bedienung
- elektronische Kochstellenanzeige
- Restwärmeanzeige je Kochzone
- Timer und Kurzzeitwecker
- Pause-Funktion
- Kindersicherung
- automatische Sicherheitsabschaltung
- Verriegelungsfunktion
- akustisches Eingabesignal
- OffSound Control
- rahmenlos (aufliegend)

NEU

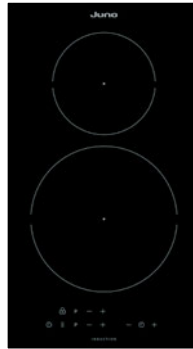

JUNO JKSI300R3

Glaskeramik-Kochstelle mit Induktion,
autark

Kochzonen, Induktion

- 1 Kochzone, 21 cm
mit Powerstufe
- 1 Kochzone, 14,5 cm
mit Powerstufe

Ausstattung

- Touch Control-Bedienung
- elektronische Kochstellenanzeige
- Restwärmeanzeige je Kochzone
- Topferkennung
- Timer und Kurzzeitwecker
- Pause-Funktion
- Kindersicherung
- Verriegelungsfunktion
- akustisches Eingabesignal
- OffSound Control
- rahmenlos (aufliegend)

JUNO KOCHFELDER

Alle Modelle auf einen Blick

	JUNO JKFN604F5	JUNO JKFN606F5	JUNO JKSN604F5	JUNO JKSN606F5	JUNO JKSN807F5	JUNO JKSI604F9	JUNO JKSI605F9	JUNO JKSI605R1	JUNO SELECTION JKSI603F9
Geräteart									
Kochfeld	•	•							
Kochstelle			•	•	•	•	•	•	•
Schnellaufglühende Kochzonen									
Kochzone 14,5 cm	2	1	2	2	1				
Kochzone 18 cm	1	1	1						
Kochzone 21 cm	1		1						
Zweikreis-Kochzone 12 / 18 cm								1	
Zweikreis-Kochzone 12 / 21 cm		1		1					
Bräterzone 17 / 17 x 26,5 cm		1		1	1				
Dreikreis-Kochzone 14,5 / 21 / 27 cm					1				
Induktions-Kochzonen									
Kochzone 14,5 cm									
Kochzone 14,5 cm mit Powerstufe						1	1	1	
Kochzone 18 cm						2	1	1	
Kochzone 18 cm mit Powerstufe									
Kochzone 21 cm mit Powerstufe						1	1	1	2
Kochzone 24 cm mit Powerstufe									
Kochzone 30 cm mit Powerstufe									
Zweikreis-Kochzone 18 / 28 cm mit Powerstufe									1
Bräterzone 17 / 17 x 26,5 cm							1	1	
Ausstattung									
Touch Control-Bedienung			•	•	•	•	•	•	•
Touch Slider Control-Bedienung									
elektronische Kochstellenanzeige			•	•	•	•	•	•	•
Restwärmearzeige je Kochzone	•	•	•	•	•	•	•	•	•
Kontroll-Leuchten	4	4							
Topferkennung						•	•	•	•
Bridge Funktion									•
Bräterzone									
Zuschaltbare Bräterzone		•		•	•		•	•	
Zweikreis-Kochzone		•		•	•				•
Dreikreis-Kochzone					•				
Hob²Hood-Funktion									
Hob ² Hood-Funktion									•
elektronische Ankochautomatik									
elektronische Ankochautomatik				•	•	•	•	•	•
Timer und Kurzzeitwecker									
Timer und Kurzzeitwecker				•	•	•	•	•	•
Pause-Funktion									
Pause-Funktion						•	•	•	•
Kindersicherung									
Kindersicherung			•	•	•	•	•	•	•
automatische Sicherheitsabschaltung									
automatische Sicherheitsabschaltung			•	•	•	•	•	•	•
Verriegelungsfunktion									
Verriegelungsfunktion			•	•	•	•	•	•	•
akustisches Eingabesignal									
akustisches Eingabesignal				•	•	•	•	•	•
Flachrahmen									
Flachrahmen	•	•	•	•	•	•	•	•	•
Rahmenlos									
Rahmenlos								•	
Technische Daten									
Anschlusswert in kW	6,5	7,4	6,5	7,0	7,5	7,4	7,4	7,4	7,4

JUNO JKSI1804F9
 JUNO SELECTION JKSI1808F9
 JUNO SELECTION JKSI1808R9
 JUNO JKSN301R3
 JUNO JKSI300R3

Geräteart	JUNO JKSI1804F9	JUNO SELECTION JKSI1808F9	JUNO SELECTION JKSI1808R9	JUNO JKSN301R3	JUNO JKSI300R3
Kochfeld					
Kochstelle	•	•	•	•	•
Schnellaufglühende Kochzonen					
Kochzone 14,5 cm					1
Kochzone 18 cm					
Kochzone 21 cm					
Zweikreis-Kochzone 12 / 18 cm					1
Zweikreis-Kochzone 12 / 21 cm					
Bräterzone 17 / 17 x 26,5 cm					
Dreikreis-Kochzone 14,5 / 21 / 27 cm					
Induktions-Kochzonen					
Kochzone 14,5 cm					
Kochzone 14,5 cm mit Powerstufe		1	1		1
Kochzone 18 cm					
Kochzone 18 cm mit Powerstufe					
Kochzone 21 cm mit Powerstufe	4	2	2		1
Kochzone 24 cm mit Powerstufe		1	1		
Kochzone 30 cm mit Powerstufe					
Zweikreis-Kochzone 18 / 28 cm mit Powerstufe					
Bräterzone 17 / 17 x 26,5 cm					
Ausstattung					
Touch Control-Bedienung	•			•	•
Touch Slider Control-Bedienung		•	•		
elektronische Kochstellenanzeige	•	•	•	•	•
Restwärmeanzeige je Kochzone	•	•	•	•	•
Kontroll-Leuchten					
Topferkennung	•	•	•		•
Bridge Funktion		•	•		
Bräterzone					
Zuschaltbare Bräterzone					
Zweikreis-Kochzone				•	
Dreikreis-Kochzone					
Hob®Hood-Funktion	•	•	•		
elektronische Ankochautomatik	•	•	•		
Timer und Kurzzeitwecker	•	•	•	•	•
Pause-Funktion	•	•	•	•	•
Kindersicherung	•	•	•	•	•
automatische Sicherheitsabschaltung	•	•	•	•	•
Verriegelungsfunktion	•	•	•	•	•
akustisches Eingabesignal	•	•	•	•	•
Flachrahmen	•	•			
Rahmenlos			•	•	•
Technische Daten					
Anschlusswert in kW	7,4	7,4	7,4	3,6	3,6



1 Power
Mit bis zu 700 m³/h kraftvoll gegen un-
schöne Gerüche.

2 Randabsaugung
Optimierte Luftführung für ein optimales
Ergebnis.

3 Hob²Hood-Funktion
Effektive Luftreinigung ganz automatisch.

4 LED-Beleuchtung
Damit Sie alles gut im Blick haben.

5 Metallfettfilter
Machen einen guten Job!

6 Touch Control Bedienfeld
Übersichtlich und schnell zu bedienen.

JUNO DUNSTHAUBEN

Dunsthauben von JUNO – für jede Küchenplanung die passende Ausführung.

Die Optik stimmt ...

Für Ihre Küchenplanung nehmen Sie sich bewusst viel Zeit. Das ist auch gut so, denn schließlich wird die Küche stark genutzt und sollte für die Abläufe beim Kochen praktisch aufgeteilt sein. Neben der Pflegeleichtigkeit der Oberflächen und der inneren Ausstattung ist die Formgebung entscheidend. Planen Sie eine Zeile oder eine L-Küche? Egal wofür Sie sich entscheiden, mit JUNO finden Sie zu jeder Planung die passende Ausführung. Ob Flachschildhaube oder Wandesse in kopffreier Bauform – die Dunsthauben von JUNO fügen sich perfekt in Ihr Küchendesign ein.

... die Technik auch!

Eine Dunsthaube muss natürlich perfekt funktionieren. Der Sonntagsbraten soll vor allem lecker schmecken aber die Küche nicht noch stundenlang danach riechen! Der Abluftbetrieb der JUNO Dunsthauben garantiert den besten Weg der Geruchsbeseitigung. Je nach Raumsituation können alle Dunsthauben auch im Umluftbetrieb genutzt werden. Die eingesetzten Metallfettfilter lassen sich leicht im Geschirrspüler reinigen. Praktisch ist das integrierte Arbeitslicht, dass für beste Sicht beim Kochen sorgt.

JUNO DUNSTHAUBEN

Dunsthauben von JUNO – für jede Küchenplanung die passende Ausführung.

Design JUNO SELECTION

Die Dunsthauben der JUNO SELECTION Serie sind die ideale optische Ergänzung zu den SELECTION Backöfen und Kompaktgeräten. Ihre glatte Blendenoberfläche ermöglicht darüber hinaus eine mühelose Reinigung.

Effizienzklassen

Die JUNO Dunsthauben erfüllen alle gesetzlichen Normen und werden nach der gesetzlichen Verordnung (EU) Nr. 65-66 / 2014 in fünf unterschiedlichen Bereichen (Energie-, Fluiddynamische-, Beleuchtungseffizienz, Fettabscheidegrad und Schalleistungspegel) mit den Effizienzklassen A+++ bis D bewertet bzw. in dB angegeben.

LED-Beleuchtung

LED-Beleuchtung – hell und sparsam. Die effizienten LEDs in dieser Abzugshaube verbreiten ein helles und klares Licht über den gesamten Kochbereich.



Abluft / Umluft

Der effizienteste Weg der Geruchsbeseitigung ist der Abluftbetrieb bei dem der Dunst durch einen Mauerkasten nach außen geleitet wird. Die JUNO Dunstabzugshauben können auch im Umluftbetrieb benutzt werden.

Hob²Hood-Funktion

Dunsthauben mit Hob²Hood-Funktion sorgen für eine effektive Luftreinigung – ganz automatisch. Sobald Sie zu kochen beginnen, aktiviert das passende Kochfeld die Dunstabzugshaube und stellt automatisch die erforderliche Leistungstufe ein.

Metallfettfilter

Der Fettfilter nimmt aus dem Kochdunst die Fettstoffe auf. JUNO Metallfettfilter können ganz leicht im Geschirrspüler gereinigt werden. So bleibt Ihre Küche glänzend sauber und frei von unangenehmen Gerüchen.



Standard

Randabsaugung

Der Wrasen wird mit hoher Strömungsgeschwindigkeit gezielt an den Rändern der Haube angesaugt und zum dahinter liegenden Fettfilter geleitet.

Fluiddynamische Effizienz

Bewertet die Effizienz der Luftführung, also die aufgewendete elektrische Energie im Bezug zur Menge des erfassten, gefilterten und durch den Dunstabzug beförderten Wrasens.

Beleuchtungseffizienz

Bewertet die Effizienz der Beleuchtung. Beschreibt das Verhältnis zwischen der durchschnittlichen Beleuchtungsstärke des Beleuchtungssystems auf der Kochfläche und dem elektrischen Anschlusswert des Beleuchtungssystems.



Fettabscheidegrad

Bewertet den Prozentsatz an Fett, der aus der angesaugten Luft in den Fettfiltern einer Dunstabzugshaube aufgenommen wurde.

AUSSTATTUNG UND FUNKTIONEN

Piktogramme in der Übersicht

Energieeffizienzklasse



LED-Beleuchtung



Randabsaugung



Metallfettfilter



Bedienung über Touch Control



Hob²Hood-Funktion



JUNO DUNSTHAUBEN

Bauformen in der Übersicht

Dunsthauben Bauformen

- 1 Flachschildhaube
- 2 Wandesse, flache Bauform
- 3 Wandesse, kopffreie Bauform





JUNO JDF604E3

Flachschirmhaube, 60 cm

Ausstattung

- Teleskopauszug mit Glas
- 1 Motor
- 3 Leistungsstufen
- 1 Metallfettfilter, spülmaschinenfest
- Bedienung über Kurzhubtasten
- Beleuchtung: 2 x 8 W, LED
- für Abluft- und Umluftbetrieb geeignet

Leistungswerte

- Leistungswerte in m³/h bei
 - maximaler Normalstufe 410
- Geräuschpegel in dB(A) re1pW bei
 - maximaler Normalstufe 69

Technische Daten

- Energieeffizienzklasse¹⁾ C
- Fluidynamische Effizienzklasse D
- Beleuchtungseffizienzklasse E
- Klasse für Fettabscheidegrad D



JUNO JDF905E2

Flachschirmhaube, 90 cm

Ausstattung

- Teleskopauszug mit Metallfettfilter
- 1 Motor
- 3 Leistungsstufen
- 4 Metallfettfilter, spülmaschinenfest
- Bedienung über elektronische Kurzhubtasten
- automatisches Ein- und Ausschalten bei Betätigung der beweglichen Filterfläche
- Beleuchtung: 2 x 1,1 W, LED
- für Abluft- und Umluftbetrieb geeignet

Leistungswerte

- Leistungswerte in m³/h bei
 - maximaler Normalstufe 599
- Geräuschpegel in dB(A) re1pW bei
 - maximaler Normalstufe 68

Technische Daten

- Energieeffizienzklasse¹⁾ A
- Fluidynamische Effizienzklasse A
- Beleuchtungseffizienzklasse A
- Klasse für Fettabscheidegrad C



JUNO SELECTION JDF606E2

Flachschirmhaube, 60 cm

Ausstattung

- Teleskopauszug mit Metallfettfilter
- 1 Motor
- 3 Leistungsstufen und 1 Intensivstufe
- 2 Metallfettfilter, spülmaschinenfest
- Bedienung über elektronische Kurzhubtasten
- automatisches Ein- und Ausschalten bei Betätigung der beweglichen Filterfläche
- Beleuchtung: 2 x 3 W, LED
- für Abluft- und Umluftbetrieb geeignet

Leistungswerte

- Leistungswerte in m³/h bei
 - maximaler Normalstufe 445
 - Intensivstufe 660
- Geräuschpegel in dB(A) re1pW bei
 - maximaler Normalstufe 60
 - Intensivstufe 69

Technische Daten

- Energieeffizienzklasse¹⁾ A
- Fluidynamische Effizienzklasse A
- Beleuchtungseffizienzklasse A
- Klasse für Fettabscheidegrad C

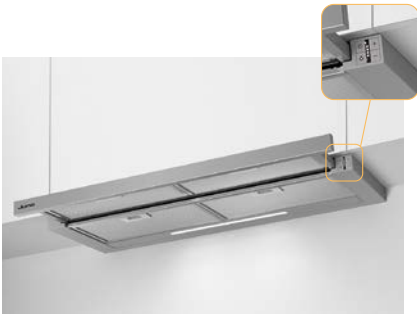

JUNO SELECTION JDF906E2

Flachschrilmhaube, 90 cm

Ausstattung

- Teleskopauszug mit Metallfettfilter
- 1 Motor
- 3 Leistungsstufen und 1 Intensivstufe
- 4 Metallfettfilter, spülmaschinenfest
- Bedienung über elektronische Kurzhubtasten
- automatisches Ein- und Ausschalten bei Betätigung der beweglichen Filterfläche
- Beleuchtung: 2 x 3 W, LED
- für Abluft- und Umluftbetrieb geeignet

Leistungswerte

Leistungswerte in m³/h bei

· maximaler Normalstufe	445
· Intensivstufe	660
Geräuschpegel in dB(A) re1pW bei	
· maximaler Normalstufe	60
· Intensivstufe	69

Technische Daten

Energieeffizienzklasse ¹⁾	A
Fluiddynamische Effizienzklasse	A
Beleuchtungseffizienzklasse	A
Klasse für Fettabscheidegrad	C

1) Energieeffizienzklasse (Skala) A+++ bis D



JUNO JDWF604E9

Wandesse, flache Bauform, 60 cm

Ausstattung

- 1 Motor
- 3 Leistungsstufen
- 2 Metallfettfilter, spülmaschinenfest (JDWF604E9)
- 3 Metallfettfilter, spülmaschinenfest (JDWF904E9)
- Bedienung über Kurzhubtasten
- Beleuchtung: 2 x 2,5 W, LED
- für Abluft- und Umluftbetrieb geeignet

Leistungswerte

Leistungswerte in m³/h bei
 · maximaler Normalstufe 400
 Geräuschpegel in dB(A) re1pW bei
 · maximaler Normalstufe 65

Technische Daten

Energieeffizienzklasse¹⁾ D
 Fluidynamische Effizienzklasse E
 Beleuchtungseffizienzklasse A
 Klasse für Fettabscheidegrad C



JUNO JDWF904E9

Wandesse, flache Bauform, 90 cm

Ausstattung

- 1 Motor
- 3 Leistungsstufen
- 2 Metallfettfilter, spülmaschinenfest (JDWF604E9)
- 3 Metallfettfilter, spülmaschinenfest (JDWF904E9)
- Bedienung über Kurzhubtasten
- Beleuchtung: 2 x 2,5 W, LED
- für Abluft- und Umluftbetrieb geeignet

Leistungswerte

Leistungswerte in m³/h bei
 · maximaler Normalstufe 400
 Geräuschpegel in dB(A) re1pW bei
 · maximaler Normalstufe 65

Technische Daten

Energieeffizienzklasse¹⁾ D
 Fluidynamische Effizienzklasse E
 Beleuchtungseffizienzklasse A
 Klasse für Fettabscheidegrad C

NEU



JUNO SELECTION JDWK607S3

Wandesse, kopffreie Bauform, 60 cm

Ausstattung

- 1 Motor
- 3 Leistungsstufen und 1 Intensivstufe
- 2 Metallfettfilter, spülmaschinenfest
- Sättigungsanzeige für Metallfettfilter und Aktivkohlefilter
- Einsaugbereiche: Front- und Unterseite
- Randabsaugung in der Front
- Bedienung über Touch Control
- Hob²Hood-Funktion
- Glasscheibe, schwarz
- Glasschirm aufklappbar
- Beleuchtung: 2 x 5 W, LED
- für Abluft- und Umluftbetrieb geeignet

Leistungswerte

Leistungswerte in m³/h bei	
· maximaler Normalstufe	575
· Intensivstufe	710
Geräuschpegel in dB(A) re1pW bei	
· maximaler Normalstufe	66
· Intensivstufe	68

Technische Daten

Energieeffizienzklasse ¹⁾	A
Fluidynamische Effizienzklasse	A
Beleuchtungseffizienzklasse	A
Klasse für Fettabscheidungsgrad	E

NEU



JUNO SELECTION JDWK907S3

Wandesse, kopffreie Bauform, 90 cm

Ausstattung

- 1 Motor
- 3 Leistungsstufen und 1 Intensivstufe
- 2 Metallfettfilter, spülmaschinenfest
- Sättigungsanzeige für Metallfettfilter und Aktivkohlefilter
- Einsaugbereiche: Front- und Unterseite
- Randabsaugung in der Front
- Bedienung über Touch Control
- Hob²Hood-Funktion
- Glasscheibe, schwarz
- Glasschirm aufklappbar
- Beleuchtung: 2 x 5 W, LED
- für Abluft- und Umluftbetrieb geeignet

Leistungswerte

Leistungswerte in m³/h bei	
· maximaler Normalstufe	575
· Intensivstufe	710
Geräuschpegel in dB(A) re1pW bei	
· maximaler Normalstufe	66
· Intensivstufe	68

Technische Daten

Energieeffizienzklasse ¹⁾	A
Fluidynamische Effizienzklasse	A
Beleuchtungseffizienzklasse	A
Klasse für Fettabscheidungsgrad	E

JUNO DUNSTHAUBEN

Alle Modelle auf einen Blick

	JUNO JDF604E3	JUNO JDF905E2	JUNO SELECTION JDF606E2	JUNO SELECTION JDF906E2	JUNO JDWF604E9	JUNO JDWF904E9
Ausstattung						
Teleskopauszug ohne Filter						
Teleskopauszug mit Glas	•					
Teleskopauszug mit Metallfettfilter		•	•	•		
Motor	1	1	1	1	1	1
Leistungsstufen	3	3	3	3	3	3
Intensivstufen			1	1		
Metallfettfilter, spülmaschinenfest	1	4	2	4	2	3
Sättigungsanzeige für Metallfettfilter und Aktivkohlefilter						
Randabsaugung						
Bedienung über Wippschalter						
Bedienung über Kurzhubtasten	•	•	•	•	•	•
Bedienung über Touch Control						
LED-Anzeige						
Hob²Hood-Funktion						
automatisches Ein- und Ausschalten bei Betätigung der beweglichen Filterfläche		•	•	•		
Leistungswerte						
Leistungswerte bei maximaler Normalstufe in m³/h	410	599	445	445	400	400
Geräuschpegel bei maximaler Normalstufe in dB(A) re1pW	69	68	60	60	65	65
Technische Daten						
Beleuchtung LED in Watt	2 x 8	2 x 1,1	2 x 3	2 x 3	2 x 2,5	2 x 2,5
Energieverbrauch in kWh/Jahr	56,6	50	44,1	44,1	58,9	58,9
Abluft- / Umluftbetrieb geeignet	•/•	•/•	•/•	•/•	•/•	•/•
Energieeffizienzklasse ¹⁾	C	A	A	A	D	D
Fluiddynamische Effizienzklasse	D	A	A	A	E	E
Beleuchtungseffizienzklasse	E	A	A	A	A	A
Klasse für Fettabscheidegrad	D	C	C	C	C	C

JUNO DUNSTHAUBEN

Alle Modelle auf einen Blick

JUNO SELECTION JDWK60753

JUNO SELECTION JDWK90753

Ausstattung

Teleskopauszug ohne Filter		
Teleskopauszug mit Glas		
Teleskopauszug mit Metallfettfilter		
Motor	1	1
Leistungsstufen	3	3
Intensivstufen	1	1
Metallfettfilter, spülmaschinenfest	2	2
Sättigungsanzeige für Metallfettfilter und Aktivkohlefilter	•	•
Randabsaugung	•	•
Bedienung über Wippschalter		
Bedienung über Kurzhubtasten		
Bedienung über Touch Control	•	•
LED-Anzeige	•	•
Hob²Hood-Funktion	•	•
automatisches Ein- und Ausschalten bei Betätigung der beweglichen Filterfläche		

Leistungswerte

Leistungswerte bei maximaler Normalstufe in m³/h	575	575
Geräuschpegel bei maximaler Normalstufe in dB(A) re1pW	66	66

Technische Daten

Beleuchtung LED in Watt	2 x 5	2 x 5
Energieverbrauch in kWh/Jahr	45,7	45,7
Abluft- / Umluftbetrieb geeignet	•/•	•/•
Energieeffizienzklasse ¹⁾	A	A
Fluiddynamische Effizienzklasse	A	A
Beleuchtungseffizienzklasse	A	A
Klasse für Fettabseidegrad	E	E

1) Energieeffizienzklasse (Skala) A+++ bis D

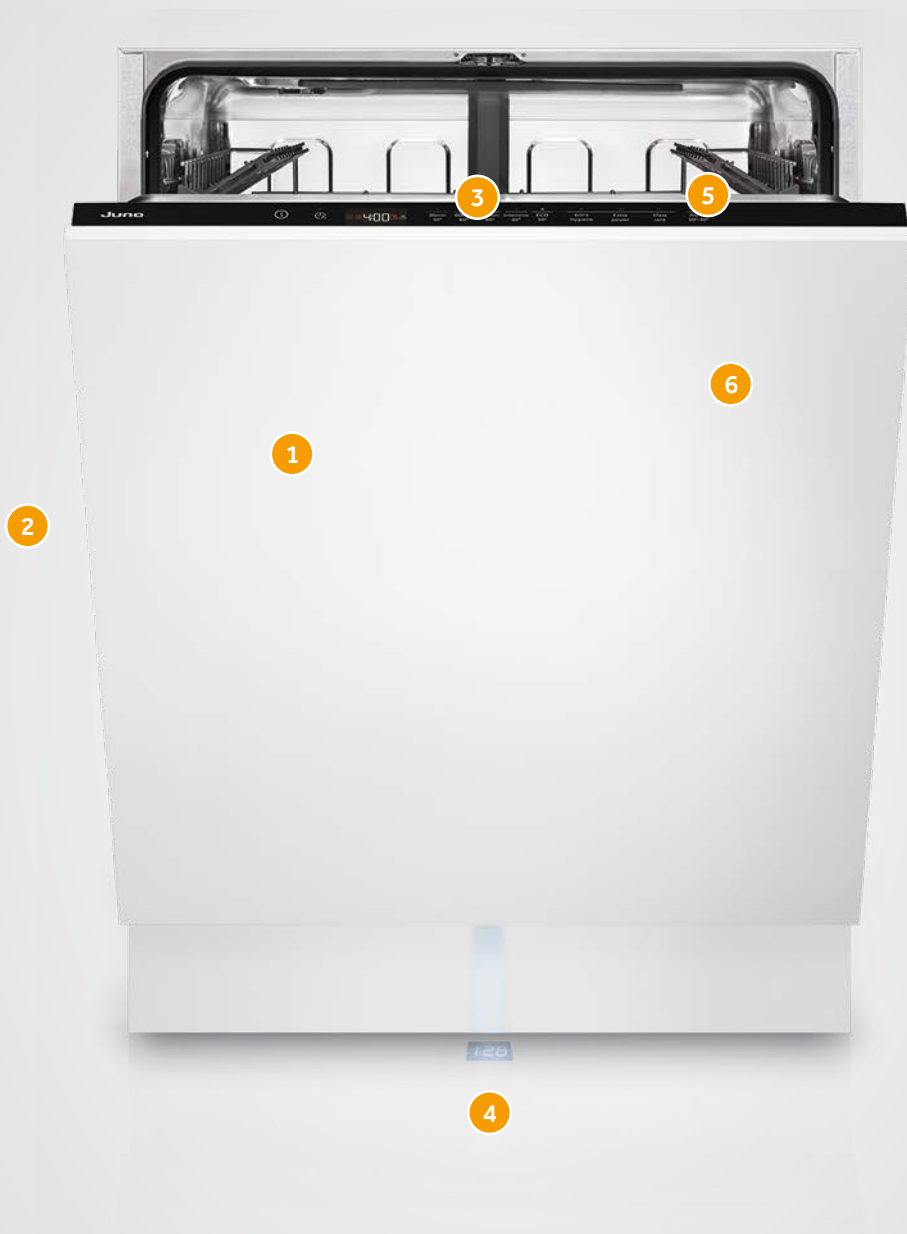

1 **XXL Innenraum**
Darf es etwas mehr sein?

2 **Lautstärke**
Ist die Spülmaschine etwa an?

3 **Höhenverstellbarer Oberkorb**
Anpassungsfähig & aufnahmebereit.

4 **TimeBeam**
Außen sehen, was innen gerade geschieht!

5 **Soft Spikes**
Schonen die guten Gläser.

6 **Startzeitvorwahl**
Macht dann den Job, wann Sie es wollen!

JUNO GESCHIRRSPÜLER

Geschirrspüler von JUNO stellen sich spielend auf Sie ein – vom Festmahl bis zur Cocktailparty.

Flexibilität im Innenraum

Im Alltag entspricht das benutzte Geschirr meist einem ähnlichen Umfang. Der Geschirrspüler ist darauf eingestellt und Sie haben Routine beim Beladen. Doch was, wenn nach dem gemeinsamen Fußball-Gucken auf einmal die großen Weizengläser eingeräumt werden wollen? Oder die Schwiegermutter am Sonntagmittag den großen Braten serviert bekommen hat? Für den Fall der Fälle ist es gut, einen Geschirrspüler zu haben, der durch Verstellmöglichkeiten im Innenraum auch außergewöhnliche Teile, wie den großen Bräter, aufnehmen kann.

Anpassung der Leistung

So wie die Körbe auf das Geschirr eingestellt werden können, so stehen auch verschiedene Spül-Programme zur Verfügung, welche Sie je nach Bedürfnis auswählen. Dabei

gilt: Je verschmutzter und je mehr Inhalt, desto heißer und länger wird gereinigt. Je nach Gerät gibt es ein Automatik-Programm, das sich selbstständig auf den Inhalt einstellt. Auch ein Quick-Programm, das in 30 Minuten bei bis zu 50°C reinigt oder ein ExtraHygiene-Programm ist möglich. Alle Geräte arbeiten mit Beladungssensoren. Diese ermitteln je nach Geschirrtyp und Menge die richtige Temperatur und Wassermenge und sparen so effektiv Energie und Wasser. Mit der Startzeiteingabe ist es möglich, den Geschirrspüler immer dann laufen zu lassen, wenn es gewünscht ist also z.B. dann wenn der Strom günstiger ist oder wenn er am wenigsten stört.

JUNO GESCHIRRSPÜLER

Geschirrspüler von JUNO stellen sich spielend auf Sie ein – vom Festmahl bis zur Cocktailparty.

Energieeffizienzklasse

Alle JUNO Geschirrspüler haben mindestens die Energieeffizienzklasse F. Die besten JUNO Geschirrspüler sind mit der Energieeffizienzklasse D ausgestattet. Das schont den Geldbeutel und die Umwelt.



XXL Innenraum

Aufgrund einer innovativen technischen Innenraumkonstruktion bieten XXL Geschirrspüler von JUNO 10 Liter mehr Innenraumvolumen und 4 cm mehr Innenhöhe bei gleichen Außenmaßen. Somit können Geschirrtteile, wie große Töpfe oder Teller, mit bis zu 33 cm Durchmesser gereinigt werden.



Anzahl Maßgedecke

Die Kapazität von Geschirrspülern wird in Maßgedecken angegeben. Unsere 60 cm breiten Geschirrspüler bieten Ihnen Platz für bis zu 15 Maßgedecke. 45 cm breite Geschirrspüler bieten Platz für 9 Maßgedecke.



Beladungssenor

Sensoren ermitteln Geschirrrart und -menge und die dafür benötigte Wasserzufuhr. Bei voller Beladung muss mehr Wasser als bei geringerer Beladung zugeführt werden.

Standard

Startzeitvorwahl

Mit der Startzeitvorwahl können Sie einstellen, wann ein Spül-Programm innerhalb der nächsten Stunden beginnen soll. Die Verzögerung ist je nach Spüler bis zu 24 Stunden möglich.



TimeBeam

Mit der TimeBeam Technologie wird der Programmstatus sowie die Restlaufzeit minutengenau auf den Boden projiziert. Das helleuchtende Licht kann in unterschiedlichen Farben eingestellt werden und ist dadurch auf jedem Bodenbelag gut sichtbar.



Selbstreinigendes Sieb

Das Flächensieb ist besonders praktisch, denn die spezielle Wellenform stellt sicher, dass eine effektive Selbstreinigung erfolgt.



AirDry

Nach dem Trocknungsprogramm öffnet sich die Tür automatisch 12 - 13 cm. Diese Funktion ist auch abschaltbar.



Besteckschublade

Die Besteckschublade bietet viel Platz für Besteck, Salatbesteck, lange Messer und auch Espresso-tassen. Die gesamte Schublade ist einfach herauszunehmen und sogar in eine Küchenschublade einsetzbar.



Soft Spikes

Die Soft Spikes im Oberkorb geben Ihren Gläsern perfekten Halt und können flexibel im Oberkorb platziert werden.



Schnell höhenverstellbarer Oberkorb

Der Oberkorb lässt sich schnell und einfach höhenverstellen, selbst, wenn er beladen ist. Damit haben Sie noch Platz für ein paar Teller mehr im Oberkorb oder alternativ im Unterkorb Platz für größere Teller.



ComfortLift

Nie wieder bücken beim Entladen des Geschirrspülers – dank einer speziellen Hebefunktion für den Unterkorb. Der Unterkorb wird um 25 cm angehoben. Doppelt abgesichert durch Auslösegriff und Auslösesperre.



Flexibler Oberkorb

4 klappbare Tassenablagen

Der Oberkorb bietet Ihnen die Möglichkeit die Tassenablagen umzuklappen um Platz für große Gläser zu schaffen.

Standard

Extra flexibler Oberkorb

4 klappbare Tassenablagen, 2 klappbare Haltebügel für große Trinkgläser, 2 umklappbare Tellerhalter, 2 Soft Spikes

Der Oberkorb bietet Ihnen die Möglichkeit die Tassenablagen umzuklappen um Platz für große Gläser zu schaffen.

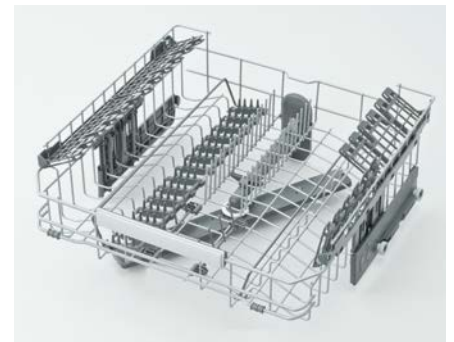

Flexibler Unterkorb

2 klappbare Tellerhalterreihen

Im Unterkorb haben Sie die Möglichkeit, durch klappbare Tellerhalter viel Platz für große Töpfe und Pfannen zu schaffen.

Extra flexibler Unterkorb

4 klappbare Tellerhalterreihen

Hier schaffen Sie mit vier klappbaren Tellerhaltern im Unterkorb extra viel Platz für große Töpfe und Pfannen.



Aqua-Stop

Der Rundumschutz Aqua-Stop bewahrt vor bösen Überraschungen. Das Programm schützt vor dem Auslaufen. Schäden am Zulaufschlauch werden erkannt und eine Entleerpumpe sorgt dafür, dass abgepumpt wird.



Standard

Schlepptürtechnologie

Beim Öffnen der Gerätetür gleitet die Möbelfront nach oben und ermöglicht somit ein minimales Spaltmaß sowie die Darstellung extrem langer Möbelfronten.



Antifinger Edelstahl-Beschichtung

Die Antifinger Edelstahl-Beschichtung sorgt für den Glanz in Ihrer Küche. Fingerabdrücke auf der Geschirrspülerblende gehören der Vergangenheit an.



PROGRAMME

Geschirrspüler bieten eine Reihe von speziellen Programmen, die auf die Bedürfnisse verschiedener Lebensstile abgestimmt sind.

Intensiv

Bei einer Temperatur von 60°C sorgt Ihr Geschirrspüler für ein perfektes Reinigungsergebnis, selbst bei stark verschmutztem Geschirr und ange-trockneten Speiseresten wie Eiweiß oder Stärke.



Automatik

Im Automatik-Programm (50 - 60°C) erkennt ein Sensor den Verschmutzungsgrad des beladenen Geschirrspülers. Das Spül-Programm wird automatisch eingestellt, um Energie-, Wasser- und Zeiteinsparungen zu maximieren.























Touchbedienung

Die neue Bedienlogik bei allen vollintegrierten Modellen macht das Rätselraten bei der Auswahl des Spülprogrammes überflüssig. Sie entscheiden, wann Ihr Geschirr fertig sein soll. Den Rest erledigt der Geschirrspüler für Sie. Damit bieten wir eine völlig neue Art des Geschirrspülers.

AUSSTATTUNG UND FUNKTIONEN

Piktogramme in der Übersicht

Energieeffizienzklasse		13 Maßgedecke		Besteckschublade	
XXL Innenraum		15 Maßgedecke		Oberkorb, schnell höhenverstellbarer	
Intensiv 60°C		Antifinger Edelstahl-Beschichtung		ComfortLift	
Automatik 50 - 60°C		Startzeitvorwahl		Soft Spikes	
30 Minuten		TimeBeam		Wasser	
9 Maßgedecke		BeamOnFloor 2-farbig		Aqua-Stop	
12 Maßgedecke		AirDry		Schlepptürtechnologie	



JUNO JGVN456E2

vollintegrierter Geschirrspüler, 45 cm

Programme

- 30 Min. 50 °C
- 90 Min. 60 °C
- Auto 50-60 °C
- Eco
- Maschinenpflege
- Vorspülen
- 1 Sonderfunktion: XtraPower

Fassungsvermögen

- 9 internationale Maßgedecke

Ausstattung

- Startzeitvorwahl 3 Stunden
- akustisches Signal am Programmende
- AirDry
- LED-Salz- u. Klarspülmangel-Anzeige
- Beladungssensor
- Innenraum und Boden in Edelstahl
- Aqua-Stop
- selbstklebende PP-Dampfschutzfolie

Flexibler Oberkorb

- 2 klappbare Tassenablagen im Oberkorb
- schnell höhenverstellbarer Oberkorb
- max. Geschirrhöhe oben 24 / 20 cm, unten 27 / 31 cm

Unterkorb

- fixe Tellerhalterreihen im Unterkorb

Technische Daten

Geräuschwerte	46 dB(A) re1pW
Geräuschklasse	C
Dauer im Ecoprogramm	04:00 h
Energieverbrauch*	0,70 kWh
Wasserverbrauch*	9,9 Liter
Energieeffizienzklasse ¹⁾	E



JUNO JGVN606F1

vollintegrierter Geschirrspüler, 60 cm

Programme

- 30 Min. 50 °C
- 90 Min. 60 °C
- Auto 50-60 °C
- Eco
- Maschinenpflege
- Vorspülen
- 1 Sonderfunktion: XtraPower

Fassungsvermögen

- 13 internationale Maßgedecke

Ausstattung

- Startzeitvorwahl 3 Stunden
- akustisches Signal am Programmende
- Programmendeanzeige
- AirDry
- LED-Salz- u. Klarspülmangel-Anzeige
- Beladungssensor
- Innenraum und Boden in Edelstahl
- Aqua-Stop
- selbstklebende PP-Dampfschutzfolie

Flexibler Oberkorb

- 2 klappbare Tassenablagen im Oberkorb
- schnell höhenverstellbarer Oberkorb
- max. Geschirrhöhe oben 24 / 20 cm, unten 27 / 31 cm

Technische Daten

Geräuschwerte	49 dB(A) re1pW
Geräuschklasse	C
Dauer im Ecoprogramm	03:47 h
Energieverbrauch*	1,04 kWh
Wasserverbrauch*	9,9 Liter
Energieeffizienzklasse ¹⁾	F



JUNO JGVN606E1

vollintegrierter Geschirrspüler, 60 cm

Programme

- 30 Min. 50 °C
- 90 Min. 60 °C
- Auto 50-60 °C
- Eco
- Maschinenpflege
- Vorspülen
- 1 Sonderfunktion: XtraPower

Fassungsvermögen

- 13 internationale Maßgedecke

Ausstattung

- Startzeitvorwahl 3 Stunden
- Restlaufanzeige in Minuten
- akustisches Signal am Programmende
- AirDry
- LED-Salz- u. Klarspülmangel-Anzeige
- Beladungssensor
- Innenraum und Boden in Edelstahl
- Aqua-Stop
- selbstklebende PP-Dampfschutzfolie

Flexibler Oberkorb

- 2 klappbare Tassenablagen im Oberkorb
- schnell höhenverstellbarer Oberkorb
- max. Geschirrhöhe oben 24 / 20 cm, unten 27 / 31 cm

Technische Daten

Geräuschwerte	47 dB(A) re1pW
Geräuschklasse	C
Dauer im Ecoprogramm	03:47 h
Energieverbrauch*	0,94 kWh
Wasserverbrauch*	9,9 Liter
Energieeffizienzklasse ¹⁾	E



JUNO SELECTION JGVX605E1

vollintegrierter Geschirrspüler, 60 cm

Programme

- 30 Min. 50 °C
- 90 Min. 60 °C
- Auto 50-60 °C
- Eco
- Maschinenpflege
- 1 Sonderfunktion: XtraPower

Fassungsvermögen

- 13 internationale Maßgedecke

Ausstattung

- Startzeitvorwahl 3 Stunden
- Restlaufanzeige in Minuten
- akustisches Signal am Programmende
- BeamOnFloor 2-farbig
- AirDry
- LED-Salz- u. Klarspülmangel-Anzeige
- Beladungssensor
- Innenraum und Boden in Edelstahl
- XXL-Innenraum
- Aqua-Stop
- selbstreinigendes Sieb
- selbstklebende PP-Dampfschutzfolie

Extra flexibler Oberkorb

- 4 klappbare Tassenablagen
- 2 klappbare Haltebügel für große Trinkgläser
- 2 umklappbare Tellerhalter
- 2 Soft Spikes
- schnell höhenverstellbarer Oberkorb
- max. Geschirrhöhe oben 24 / 21 cm, unten 28 / 34 cm

Flexibler Unterkorb

- 2 klappbare Tellerhalterreihen im Unterkorb

Technische Daten

Geräuschwerte	46 dB(A) re1pW
Geräuschklasse	C
Dauer im Ecoprogramm	04:00 h
Energieverbrauch*	0,94 kWh
Wasserverbrauch*	10,5 Liter
Energieeffizienzklasse ¹⁾	E

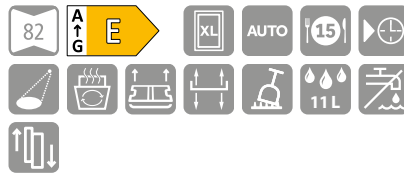

JUNO SELECTION JGVX608E2

vollintegrierter Geschirrspüler, 60 cm

Programme

- 30 Min. 50 °C
- 60 Min. 60 °C
- 90 Min. 60 °C
- Auto 50-60 °C
- Eco
- Intensive 60 °C
- Maschinenpflege
- Vorspülen
- 2 Sonderfunktionen: GlassCare, XtraPower

Fassungsvermögen

- 15 internationale Maßgedecke

Ausstattung

- Startzeitvorwahl 1-24 Stunden
- Restlaufanzeige in Minuten
- akustisches Signal am Programmende
- BeamOnFloor 2-farbig
- AirDry
- LED-Salz- u. Klarspülmangel-Anzeige
- Beladungssensor
- Innenraum und Boden in Edelstahl
- XXL-Innenraum
- Aqua-Stop
- selbstreinigendes Sieb
- selbstklebende PP-Dampfschutzfolie
- Besteckschublade, herausnehmbar

Extra flexibler Oberkorb

- 4 klappbare Tassenablagen
- 2 klappbare Haltebügel für große Trinkgläser
- 2 umklappbare Tellerhalter
- 2 Soft Spikes
- schnell höhenverstellbarer Oberkorb
- max. Geschirrhöhe oben 16,5 / 12 cm, unten 28 / 33 cm

Flexibler Unterkorb

- 2 klappbare Tellerhalterreihen im Unterkorb

Technische Daten

Geräuschwerte	46 dB(A) re1pW
Geräuschklasse	C
Dauer im Ecoprogramm	04:00 h
Energieverbrauch*	0,96 kWh
Wasserverbrauch*	11 Liter
Energieeffizienzklasse ¹⁾	E



JUNO SELECTION JGVX608D1

vollintegrierter Geschirrspüler, 60 cm

Programme

- 30 Min. 50 °C
- 60 Min. 60 °C
- 90 Min. 60 °C
- Auto 50-60 °C
- Eco
- Intensive 60 °C
- Maschinenpflege
- Vorspülen
- 3 Sonderfunktionen: ExtraHygiene, GlassCare, XtraPower

Fassungsvermögen

- 13 internationale Maßgedecke

Ausstattung

- Startzeitvorwahl 1-24 Stunden
- Restlaufanzeige in Minuten
- akustisches Signal am Programmende
- TimeBeam
- AirDry
- LED-Salz- u. Klarspülmangel-Anzeige
- Beladungssensor
- Innenraum und Boden in Edelstahl
- XXL-Innenraum
- Aqua-Stop
- selbstreinigendes Sieb
- selbstklebende PP-Dampfschutzfolie

Extra flexibler Oberkorb

- 4 klappbare Tassenablagen
- 2 klappbare Haltebügel für große Trinkgläser
- 2 umklappbare Tellerhalter
- 2 Soft Spikes
- schnell höhenverstellbarer Oberkorb
- max. Geschirrhöhe oben 24 / 21 cm, unten 28 / 34 cm

Extra flexibler Unterkorb

- 4 klappbare Tellerhalter im Unterkorb

Technische Daten

Geräuschwerte	44 dB (re1pW)
Geräuschklasse	B
Dauer im Ecoprogramm	04:00 h
Energieverbrauch*	0,84 kWh
Wasserverbrauch*	10,5 Liter
Energieeffizienzklasse ¹⁾	D

* 1 Standardreinigungszyklus im Ecoprogramm

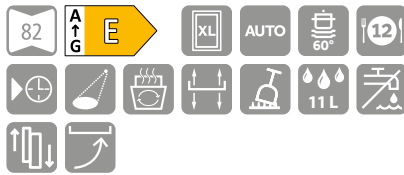

JUNO SELECTION JGVL608E2

vollintegrierter Geschirrspüler, 60 cm

Programme

- 30 Min. 50°C
- 60 Minuten 60°C
- 90 Min. 60°C
- Auto 50-60°C
- Eco
- Intensiv 60°
- Maschinenpflege
- Vorspülen
- 2 Sonderfunktionen: GlassCare, XtraPower

Fassungsvermögen

- 12 internationale Maßgedecke

Ausstattung

- Startzeitvorwahl 1-24 Stunden
- Restlaufanzeige in Minuten
- akustisches Signal am Programmende
- BeamOnFloor 2-farbig
- AirDry
- LED-Salz- u. Klarspülmangel-Anzeige
- Beladungssensor
- Innenraum und Boden in Edelstahl
- XXL-Innenraum
- Aqua-Stop
- selbstreinigendes Sieb
- selbstklebende PP-Dampfschutzfolie

Flexibler Oberkorb

- 4 klappbare Tassenablagen
- 2 umklappbare Tellerhalter
- 2 Soft Spikes
- schnell höhenverstellbarer Oberkorb
- max. Geschirrhöhe oben 16,5 / 12 cm, unten 28 / 33 cm

Flexibler Unterkorb mit ComfortLift

- 4 klappbare Tellerhalterreihen im Unterkorb

Technische Daten

Geräuschwerte	46 dB(A) re1pW
Geräuschklasse	C
Dauer im Ecoprogramm	04:00 h
Energieverbrauch*	0,92 kWh
Wasserverbrauch*	11 Liter
Energieeffizienzklasse ¹⁾	E



JUNO JGIN605E2

integrierter Geschirrspüler, 60 cm

Programme

- 30 Min. 50°C
- 90 Min. 60°C
- 160 Min. 60°C
- Eco
- Vorspülen

Fassungsvermögen

- 13 internationale Maßgedecke

Ausstattung

- aufgesetzter Bedienknebel
- Antifinger Edelstahl-Beschichtung
- Startzeitvorwahl 3 Stunden
- Programmablaufanzeige
- AirDry
- LED-Salz- u. Klarspülmangel-Anzeige
- Beladungssensor
- Innenraum und Boden in Edelstahl
- Aqua-Stop
- selbstklebende PP-Dampfschutzfolie

Flexibler Oberkorb

- 2 klappbare Tassenablagen im Oberkorb
- manuell höhenverstellbarer Oberkorb
- max. Geschirrhöhe oben 24 / 20 cm, unten 27 / 31 cm

Unterkorb

- fixe Tellerhalterreihen im Unterkorb

Technische Daten

Geräuschwerte	49 dB(A) re1pW
Geräuschklasse	C
Dauer im Ecoprogramm	03:47 h
Energieverbrauch*	0,94 kWh
Wasserverbrauch*	9,9 Liter
Energieeffizienzklasse ¹⁾	E

JUNO GESCHIRRSPÜLER

Alle Modelle auf einen Blick

	JUNO JGVN456E2	JUNO JGVN606F1	JUNO JGVN606E1	JUNO SELECTION JGVX605E1	JUNO SELECTION JGVX608E2	JUNO SELECTION JGVX608D1	JUNO SELECTION JGVX608E2	JUNO JGIN605E2
Programme								
30 Minuten 50°C	•	•	•	•	•	•	•	•
60 Minuten 60°C					•	•	•	
90 Minuten 60°C	•	•	•	•	•	•	•	•
160 Minuten 60°C								•
Auto 50 - 60°C	•	•	•	•	•	•	•	
Eco	•	•	•	•	•	•	•	•
Intensiv 60°C					•	•	•	•
Maschinenpflege	•	•	•	•	•	•	•	
Vorspülen	•	•	•	•	•	•	•	•
Sonderfunktionen								
ExtraHygiene							•	
GlassCare					•	•	•	
XtraPower	•	•	•	•	•	•	•	
Fassungsvermögen								
Maßgedecke	9	13	13	13	15	13	12	13
Ausstattung								
XXL-Innenraum				•	•	•	•	
Aufgesetzter Bedienknebel								•
Antifinger Edelstahl-Beschichtung								•
Startzeitvorwahl in Stunden	3	3	3	3	1-24	1-24	1-24	3
Programmablaufanzeige								•
Restlaufanzeige in Minuten			•	•	•	•	•	
Akustisches Signal am Programmende	•	•	•	•	•	•	•	
Programmendeanzeige								•
TimeBeam / BeamOnFloor 2-farbig				-/•	-/•	•/-	-/•	
AirDry	•	•	•	•	•	•	•	•
LED-Salz- und Klarspülmangel-Anzeige	•	•	•	•	•	•	•	•
Beladungssensor	•	•	•	•	•	•	•	•
Innenraum und Boden in Edelstahl	•	•	•	•	•	•	•	•
Selbstreinigendes Sieb				•	•	•	•	
Besteckschublade, herausnehmbar					•			
FLEXIBLER Oberkorb	•	•	•				•	•
EXTRA FLEXIBLER Oberkorb				•	•	•		
Manuell höhenverstellbar								•
Schnell höhenverstellbar	•	•	•	•	•	•	•	
Max. Geschirrhöhe oben in cm	24/20	24/20	24/20	24/21	16,5/12	24/21	16,5/12	24/20
Max. Geschirrhöhe unten in cm	27/31	27/31	27/31	28/34	28/33	28/34	28/33	27/31
Klappbare Tassenablagen	2	2	2	4	4	4	4	2
Klappbare Haltebügel für große Gläser				2	2	2		
Klappbare Tellerhalterreihen / Soft Spikes				2/2	2/2	2/2	2/2	
FLEXIBLER Unterkorb / mit ComfortLift				•	•		•/•	
EXTRA FLEXIBLER Unterkorb						•		
Klappbare Tellerhalterreihen				2	2	4	4	
Selbstklebende PP-Dampfschutzfolie	•	•	•	•	•	•	•	•
Aqua-Stop	•	•	•	•	•	•	•	•
Festtür-/ oder Schlepptürtechnologie	-/•	-/•	-/•	-/•	-/•	-/•	-/•	•/-
Technische Daten								
Geräuschpegel in dB(A) re1pW	46	49	47	46	46	44	46	49
Geräuschklasse	C	C	C	C	C	B	C	C
Energieverbrauch in kWh *	0,70	1,04	0,94	0,94	0,96	0,84	0,92	0,94
Wasserverbrauch in Liter *	9,9	9,9	9,9	10,5	11	10,5	11	9,9
Dauer im Ecoprogramm in Stunden	04:00	03:47	03:47	04:00	04:00	04:00	04:00	03:47
Energieeffizienzklasse (Skala A bis G)	E	F	E	E	E	D	E	E
Geeignet für Gerberit Silent-Abfluss				•	•	•	•	

* 1 Standardreinigungszyklus im Ecoprogramm



1 LC-Display
Alles im Blick und leicht bedienbar mit Touch Control (nicht in der Abbildung).

2 Transparente Innentürausstattung
Technik darf auch schön sein.

3 CustomFlex®-Türablagensystem
Optimale Ausnutzung des Raums – dank bewegbarer Behälter.

4 Glasablagen
Sehen gut aus und sind gut zu reinigen.

5 NoFrost-Technik
Leichte Handhabung durch ein gleichmäßige Verteilung der Temperatur und die Verhinderung von Eisbildung.

JUNO KÜHLGERÄTE

Kühlgeräte von JUNO – für die optimale Lagerung Ihrer frischen Vorräte.

Lieber länger frisch

Wer kennt das nicht – im Büro ist es mal wieder länger geworden und der Supermarkt hat schon zu. Ein Blick in den heimischen Kühlschrank und ... wie schön, wenn dort frische Zutaten zu finden sind. Mit den Kühlgeräten von JUNO sind die besten Voraussetzungen dafür geschaffen. Die Ablagen sind hygienisch aus Glas und leicht zu reinigen. Der Temperaturanzeige-Indikator zeigt an, ob es kalt genug ist um z.B. Rohmilchkäse zu lagern.

Immer schön sauber

Frost und Wasser adé. Eine Besonderheit der JUNO Kühlgeräte ist die NoFrost-Technik, die die Bildung von Eis und Reif verhindert: So bleibt das Innere des Geräts immer schön sauber und hygienisch und das Abtauen hat ein Ende – das Tauwasser verdunstet selbsttätig, somit werden beide Abteile der Kühl-/Gefrierkombination automatisch abgetaut.

JUNO KÜHLGERÄTE

Kühlgeräte von JUNO – für die optimale Lagerung Ihrer frischen Vorräte.

Energieeffizienzklassen

Alle JUNO Einbaukühlgeräte haben mindestens die Energieeffizienzklasse E oder F, damit sind sie sehr energiesparend. Das schont den Geldbeutel und die Umwelt.



Klimaklassen SN / N / ST / T

Die Klimaklasse gibt den Temperaturbereich an, in dem das Kühlgerät betrieben werden sollte.

Einteilung der Klimaklassen:

SN = Subnormal: geeignet für Umgebungstemperaturen von +10°C bis +32°C

N = Normal: geeignet für Umgebungstemperaturen von +16°C bis +32°C

ST = Subtropisch: geeignet für Umgebungstemperaturen von +16°C bis +38°C

T = Tropisch: geeignet für Umgebungstemperaturen von +16°C bis +43°C

LC-Display

Komfortable Bedienung aller Funktionen über Berührungssensoren – ein sanfter Fingerdruck genügt. Das LC-Display informiert über die gewählten Funktionen.



LED-Innenbeleuchtung

Zur perfekten Ausleuchtung des Kühlraumes. Helles LED-Licht mit sanftem Aufhellungseffekt: bei Türöffnung wird das Licht über zwei Sekunden langsam heller.



Glasablagen

Glasablagen aus Sicherheitsglas mit metallfarbiger Schutzleiste.

- Die Schutzleiste schützt die Glas-kante. Somit wird das Bruchrisiko des Glases reduziert.
- Sollte das Glas dennoch beschädigt werden, zerteilt es sich in viele kleine Stücke, was das Verletzungsrisiko deutlich reduziert.



Transparente Türinnenausstattung

Die helle und pflegeleichte Innenausstattung sorgt für den perfekten Überblick und die Reinigung gelingt im Handumdrehen.

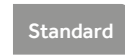

CustomFlex®-Türablagensystem

Mit seinen bewegbaren Behältern nutzt das CustomFlex®-Ablagesystem den gesamten Raum der Tür optimal aus und ermöglicht eine individuelle, praktische Anordnung von Lebensmitteln.

Enthalten sind:

- 1 Behälter mit Klappe (halbe Breite)
- 2 breite Türablagen (¾ Breite)
- 2 schmale, kleine Türablagen
- 1 hoher, schmaler Behälter / Türablage
- 2 verschiebbare Clips

Temperaturanzeige-Indikator

Die JUNO Kühlgeräte verfügen über einen Temperaturanzeige-Indikator, der sich bei einer Temperatur von unter 4°C ändert und „OK“ anzeigt. Damit wissen Sie, dass es kalt genug ist, um z.B. Rohmilchkäse perfekt zu lagern.



LowFrost-Technik

Ermöglicht ein sehr schnelles Abtauen und einfaches Reinigen. Dank der LowFrost-Technik mit außenliegendem Verdampfer, haben Sie viel weniger Eis- und Reifbildung sowie glatte Innenwände im Gefrierteil anstatt störender Kälteschlangen.

Diese innovative Bauart ermöglicht eine FLEXIBLE GEFRIERRAUM-NUTZUNG, da die Glasablagen und Schubladen im Gefrierraum entnommen werden können. So finden auch großvolumige Lebensmittel wie z.B. Truthahn oder Torten problemlos Platz.



NoFrost-Technik

Nie mehr abtauen. Keine Eis-/Reifbildung im Gerät und am Gefriergut. Beide Abteile der Kühl-/Gefrierkombination werden automatisch abgetaut; das Tauwasser verdunstet selbsttätig.

Dynamische Umluftkühlung

Die dynamische Umluftkühlung bei unseren 0°C-Kühlgeräten sorgt für eine gleichmäßige Kühlung und Temperaturverteilung im Kühlraum und schützt somit Ihre Lebensmittel vor unerwarteten Temperatur- und Feuchtigkeitsschwankungen. Für eine lang anhaltende Frische im gesamten Kühlraum.

Kühl-/Gefrierschränke mit F

Vertrieb in die Schweiz rechtlich nicht möglich. Ausnahme: eintürige Kühlschränke mit F mit einem Gefrierfach, dass weniger als 18% des Gesamtnutzzinhaltes ausmacht.



AUSSTATTUNG | FUNKTIONEN

Piktogramme in der Übersicht

Energieeffizienzklasse



LED-Innenbeleuchtung



NoFrost-Technik



Dynamische Umluftkühlung



CustomFlex®-Türablagensystem



LC-Display



LowFrost-Technik





JUNO JCG088E0S1

integrierter Gefrierschrank

Allgemein

- Nutzinhalt: 98 Liter
- elektronische Temperaturregelung

Gefrierteil

- ****-Gefrierraum: -18°C und tiefer
- 4 transparente Gefriergut-Schubladen
- 3 herausnehmbare Glasablagen
- LowFrost-Technik
- Schnellgefrieren
- 2 Kontroll-Leuchten
- Eiswürfelschale
- Eisschaber

Technische Daten

Energieeffizienzklasse ¹⁾	E
Energieverbrauch / Jahr	177 kWh
Lautstärke	34 dB(A) re1pW
Geräuschklasse	B
Gefriervermögen	4,5 kg / 24 Stunden
Lagerzeit bei Störungen	12,7 Stunden
Klimaklasse	SN-N-ST-T



JUNO JCN088F0S1

integrierter Kühlautomat

Allgemein

- Nutzinhalt: 142 Liter
- mechanische Temperaturregelung

Kühlteil

- LED-Innenbeleuchtung
- Temperaturanzeige-Indikator
- 4 Glasablagen, davon 3 höhenverstellbar
- 1 transparenter Gemüsebehälter
- 3 Türablagen
- Abtauautomatik
- Eierablage

Technische Daten

Energieeffizienzklasse ¹⁾	F
Energieverbrauch / Jahr	117 kWh
Lautstärke	38 dB(A) re1pW
Geräuschklasse	C
Klimaklasse	SN-N-ST-T



JUNO JCF088F0S1

integrierter Kühlautomat mit Gefrierfach

Allgemein

- Nutzinhalt: Gesamt 123 Liter
- elektronische Temperaturregelung

Kühlteil

- Nutzinhalt: 109 Liter
- LED-Innenbeleuchtung
- Temperaturanzeige-Indikator
- 3 Glasablagen, davon 2 höhenverstellbar
- 1 transparenter Gemüsebehälter
- 3 Türablagen
- Abtauautomatik
- Eierablage

Gefrierteil

- ****-Gefrierfach: -18°C und tiefer
- Nutzinhalt: 14 Liter
- Eiswürfelschale

Technische Daten

Energieeffizienzklasse ¹⁾	F
Energieverbrauch / Jahr	178 kWh
Lautstärke	38 dB(A) re1pW
Geräuschklasse	C
Gefriervermögen	2,6 kg / 24 Stunden
Lagerzeit bei Störungen	8,5 Stunden
Klimaklasse	SN-N-ST

F Kühlgeräte: Vertrieb in der Schweiz aus rechtlichen Gründen nicht möglich.



 F Kühlgeräte: Vertrieb in der Schweiz aus rechtlichen Gründen nicht möglich.

JUNO JCN102F0S3

integrierter Kühlautomat

Allgemein

- Nutzinhalt: 181 Liter
- mechanische Temperaturregelung

Kühlteil

- LED-Innenbeleuchtung
- Temperaturanzeige-Indikator
- 4 Glasablagen, davon 3 höhenverstellbar
- 1 transparenter Gemüsebehälter
- 4 Türablagen
- Abtauautomatik
- Eierablage

Technische Daten

Energieeffizienzklasse ¹⁾	F
Energieverbrauch / Jahr	123 kWh
Lautstärke	35 dB(A) re1pW
Geräuschklasse	C
Klimaklasse	SN-N-ST



JUNO JCF102F0S3

integrierter Kühlautomat
mit Gefrierfach

Allgemein

- Nutzinhalt: Gesamt 164 Liter
- mechanische Temperaturregelung

Kühlteil

- Nutzinhalt: 147 Liter
- LED-Innenbeleuchtung
- Temperaturanzeige-Indikator
- 3 Glasablagen, davon 2 höhenverstellbar
- 1 transparenter Gemüsebehälter
- 4 Türablagen
- Abtauautomatik
- Eierablage

Gefrierfach

- ****-Gefrierfach: -18°C und tiefer
- Nutzinhalt: 17 Liter
- Eiswürfelschale

Technische Daten

Energieeffizienzklasse ¹⁾	F
Energieverbrauch / Jahr	185 kWh
Lautstärke	36 dB(A) re1pW
Geräuschklasse	C
Gefriervermögen	2,6 kg / 24 Stunden
Lagerzeit bei Störungen	7,9 Stunden
Klimaklasse	N-ST



 F Kühlgeräte: Vertrieb in der Schweiz aus rechtlichen Gründen nicht möglich.

JUNO JCN122F0S1

integrierter Kühlautomat

Allgemein

- Nutzinhalt: 207 Liter
- mechanische Temperaturregelung

Kühlteil

- LED-Innenbeleuchtung
- Temperaturanzeige-Indikator
- 5 Glasablagen, davon 4 höhenverstellbar
- 1 transparenter Gemüsebehälter
- 4 Türablagen
- Abtauautomatik
- Eierablage

Technische Daten

Energieeffizienzklasse ¹⁾	F
Energieverbrauch / Jahr	127 kWh
Lautstärke	35 dB(A) re1pW
Geräuschklasse	B
Klimaklasse	SN-N-ST-T



JUNO JCF122F0S1

integrierter Kühlautomat
mit Gefrierfach

Allgemein

- Nutzinhalt: Gesamt 187 Liter
- elektronische Temperaturregelung

Kühlteil

- Nutzinhalt: 173 Liter
- LED-Innenbeleuchtung
- Temperaturanzeige-Indikator
- 4 Glasablagen, davon 3 höhenverstellbar
- 1 transparenter Gemüsebehälter
- 4 Türablagen
- Abtauautomatik
- Eierablage

Gefrierfachteil

- ****-Gefrierfach: -18°C und tiefer
- Nutzinhalt: 14 Liter
- Eiwürfelschale

Technische Daten

Energieeffizienzklasse ¹⁾	F
Energieverbrauch / Jahr	182 kWh
Lautstärke	35 dB(A) re1pW
Geräuschklasse	B
Gefriervermögen	2,7 kg / 24 Stunden
Lagerzeit bei Störungen	8 Stunden
Klimaklasse	SN-N-ST-T



 F Kühlgeräte: Vertrieb in der Schweiz aus rechtlichen Gründen nicht möglich.

JUNO JCU145F0S1

integrierte Kühl-Gefrierkombination mit Gefrierteil unten

Allgemein

- Nutzinhalt: Gesamt 217 Liter
- elektronische Temperaturregelung

Kühlteil

- Nutzinhalt: 160 Liter
- LED-Innenbeleuchtung
- Temperaturanzeige-Indikator
- 3 Glasablagen, davon 2 höhenverstellbar
- 2 transparente Gemüsebehälter
- 4 Türablagen
- Abtauautomatik
- Eierablage

Gefrierteil

- ****-Gefrierraum: -18°C und tiefer
- Nutzinhalt: 57 Liter
- 2 transparente Gefriergut-Schubladen
- 1 herausnehmbare Glasablage
- LowFrost-Technik
- Gefriergutkalender
- Eiswürfelschale
- Eisschaber

Technische Daten

Energieeffizienzklasse ¹⁾	F
Energieverbrauch / Jahr	253 kWh
Lautstärke	35 dB(A) re1pW
Geräuschklasse	B
Gefriervermögen	2,6 kg / 24 Stunden
Lagerzeit bei Störungen	13,2 Stunden
Klimaklasse	SN-N-ST



 F Kühlgeräte: Vertrieb in der Schweiz aus rechtlichen Gründen nicht möglich.

JUNO JCU158F0S1

integrierte Kühl-Gefrierkombination mit Gefrierteil unten

Allgemein

- Nutzinhalt: Gesamt 232 Liter
- elektronische Temperaturregelung

Kühlteil

- Nutzinhalt: 160 Liter
- LED-Innenbeleuchtung
- Temperaturanzeige-Indikator
- 3 Glasablagen, davon 2 höhenverstellbar
- 2 transparente Gemüsebehälter
- 4 Türablagen, davon 1 kleine verschiebbar
- Abtauautomatik
- Eierablage

Gefrierteil

- ****-Gefrierraum: -18°C und tiefer
- Nutzinhalt: 72 Liter
- 3 transparente Gefriergut-Schubladen
- 2 herausnehmbare Glasablagen
- LowFrost-Technik
- Eiswürfelschale
- Eisschaber

Technische Daten

Energieeffizienzklasse ¹⁾	F
Energieverbrauch / Jahr	271 kWh
Lautstärke	36 dB(A) re1pW
Geräuschklasse	C
Gefriervermögen	4,5 kg / 24 Stunden
Lagerzeit bei Störungen	14,5 Stunden
Klimaklasse	SN-N-ST-T



 F Kühlgeräte: Vertrieb in der Schweiz aus rechtlichen Gründen nicht möglich.

JUNO SELECTION JCF178F0S1

integrierter Kühlautomat mit Gefrierfach

Allgemein

- Nutzinhalt: Gesamt 284 Liter
- elektronische Temperaturregelung durch LC-Display mit Touch Control-Bedienung
- Dynamische Umluftkühlung
- akustisches Warnsignal

Kühlteil

- Nutzinhalt: 259 Liter
- LED-Innenbeleuchtung
- Temperaturanzeige-Indikator
- 5 Glasablagen, davon 4 höhenverstellbar
- 1 transparenter Gemüsebehälter mit Teleskopauszug
- 5 Türablagen
- Abtauautomatik
- Eierablage

Gefrierfach

- ****-Gefrierfach: -18 °C und tiefer
- Nutzinhalt: 25 Liter
- Ablagerost
- Eiswürfelschale

Technische Daten

Energieeffizienzklasse ¹⁾	F
Energieverbrauch / Jahr	206 kWh
Lautstärke	35 dB(A) re1pW
Geräuschklasse	B
Gefriervermögen	5,7 kg / 24 Stunden
Lagerzeit bei Störungen	14 Stunden
Klimaklasse	SN-N-ST-T

JUNO JCU178F0S1

integrierte Kühl-Gefrierkombination mit Gefrierfach unten

Allgemein

- Nutzinhalt: Gesamt 268 Liter
- elektronische Temperaturregelung

Kühlteil

- Nutzinhalt: 196 Liter
- LED-Innenbeleuchtung
- Temperaturanzeige-Indikator
- 5 Glasablagen, davon 4 höhenverstellbar
- 2 transparente Gemüsebehälter
- 4 Türablagen
- Abtauautomatik
- Eierablage

Gefrierfach

- ****-Gefrierfach: -18 °C und tiefer
- Nutzinhalt: 72 Liter
- 3 transparente Gefrierfach-Schubladen
- 2 herausnehmbare Glasablagen
- LowFrost-Technik
- Gefrierfachkalender
- Eiswürfelschale
- Eisschaber

Technische Daten

Energieeffizienzklasse ¹⁾	F
Energieverbrauch / Jahr	273 kWh
Lautstärke	35 dB(A) re1pW
Geräuschklasse	B
Gefriervermögen	3,9 kg / 24 Stunden
Lagerzeit bei Störungen	11,5 Stunden
Klimaklasse	SN-N-ST-T

JUNO SELECTION JCU178E8S1

integrierte Kühl-Gefrierkombination mit Gefrierfach unten

Allgemein

- Nutzinhalt: Gesamt 253 Liter
- elektronische Temperaturregelung durch LED-Display mit Touch Control-Bedienung
- Dynamische Umluftkühlung

Kühlteil

- Nutzinhalt: 192 Liter
- LED-Innenbeleuchtung
- Temperaturanzeige-Indikator
- 5 Glasablagen, davon 4 höhenverstellbar
- 2 transparente Gemüsebehälter
- CustomFlex®-Türablagensystem
- Abtauautomatik
- 2 Eierablagen

Gefrierfach

- ****-Gefrierfach: -18 °C und tiefer
- Nutzinhalt: 61 Liter
- 3 transparente Gefrierfach-Schubladen
- 2 herausnehmbare Glasablagen
- NoFrost
- Gefrierfachkalender
- Eiswürfelschale
- 2 Kälteakkus

Technische Daten

Energieeffizienzklasse ¹⁾	E
Energieverbrauch / Jahr	214 kWh
Lautstärke	39 dB(A) re1pW
Geräuschklasse	C
Gefriervermögen	5 kg / 24 Stunden
Lagerzeit bei Störungen	9,5 Stunden
Klimaklasse	SN-N-ST-T



+ F Kühlgeräte: Vertrieb in der Schweiz aus rechtlichen Gründen nicht möglich.

JUNO SELECTION JCU190F0S3

integrierte Kühl-Gefrierkombination mit Gefrierfach unten

Allgemein

- Nutzinhalt: Gesamt 289 Liter
- elektronische Temperaturregelung durch LC-Display mit Touch Control-Bedienung
- Dynamische Umluftkühlung

Kühlteil

- Nutzinhalt: 216 Liter
- LED-Innenbeleuchtung
- Temperaturanzeige-Indikator
- 5 Glasablagen, davon 4 höhenverstellbar
- 1 transparenter Gemüsebehälter mit Teleskopauszug
- 4 Türablagen, davon 1 kleine verschiebbar
- Abtauautomatik
- Eierablage

Gefrierfachteil

- ****-Gefrierfach: -18 °C und tiefer
- Nutzinhalt: 73 l
- 3 transparente Gefrierfach-Schubladen
- 2 herausnehmbare Glasablagen
- LowFrost- Technik
- Gefrierfachkalender
- Eisdübel
- Eisschaber

Technische Daten

Energieeffizienzklasse ¹⁾	F
Energieverbrauch / Jahr	274 kWh
Lautstärke	34 dB(A) re1pW
Geräuschklasse	B
Gefriervermögen	4,3 kg / 24 Stunden
Lagerzeit bei Störungen	11,5 Stunden
Klimaklasse	SN-N-ST-T



+ F Kühlgeräte: Vertrieb in der Schweiz aus rechtlichen Gründen nicht möglich.

JUNO JCN082F0F1

Unterbau Kühlautomat

Allgemein

- Nutzinhalt: 133 Liter
- mechanische Temperaturregelung

Kühlteil

- LED-Innenbeleuchtung
- Temperaturanzeige-Indikator
- 4 Glasablagen, davon 3 höhenverstellbar, 1 teilbar
- 1 Gemüsefach
- 3 Türablagen, davon 1 kleine verschiebbar
- Abtauautomatik
- Eierablage

Technische Daten

Energieeffizienzklasse ¹⁾	F
Energieverbrauch / Jahr	116 kWh
Lautstärke	37 dB(A) re1pW
Geräuschklasse	C
Klimaklasse	SN-N-ST



+ F Kühlgeräte: Vertrieb in der Schweiz aus rechtlichen Gründen nicht möglich.

JUNO JCF082F0F1

Unterbau Kühlautomat mit Gefrierfach

Allgemein

- Nutzinhalt: Gesamt 109 Liter
- mechanische Temperaturregelung

Kühlteil

- Nutzinhalt: 93 Liter
- LED-Innenbeleuchtung
- Temperaturanzeige-Indikator
- 3 Glasablagen, davon 2 höhenverstellbar
- 1 Gemüsefach
- 3 Türablagen, davon 1 kleine verschiebbar
- Abtauautomatik
- Eierablage

Gefrierfachteil

- ****-Gefrierfach: -18 °C und tiefer
- Nutzinhalt: 16 Liter
- Eisdübel

Technische Daten

Energieeffizienzklasse ¹⁾	F
Energieverbrauch / Jahr	185 kWh
Lautstärke	38 dB(A) re1pW
Geräuschklasse	C
Gefriervermögen	2,6 kg / 24 Stunden
Lagerzeit bei Störungen	8,2 Stunden
Klimaklasse	SN-N-ST

1) Energieeffizienzklasse (Skala) A bis G

JUNO KÜHLGERÄTE

Alle Modelle auf einen Blick

	JUNO JCG 088F051	JUNO JCN088F051	JUNO JCF088F051	JUNO JCN102F053	JUNO JCF102F053	JUNO JCN122F051	JUNO JCF122F051
Nutzzinhalt in Liter							
Kühlteil		142	109	181	147	207	173
Gefrierteil	98		14		17		14
Gesamt	98	142	123	181	164	207	187
Ausstattung Kühlteil							
Mechanische Temperaturregelung		•		•	•	•	
Elektronische Temperaturregelung			•				•
Elektronische Temperaturregelung durch LC-Display mit Touch Control-Bedienung							
Elektronische Temperaturregelung durch LED-Display mit Touch Control-Bedienung							
Dynamische Umluftkühlung							
Akustisches Warnsignal							
LED-Innenbeleuchtung		•	•	•	•	•	•
Temperaturanzeige-Indikator		•	•	•	•	•	•
Glasablagen in Summe		4	3	4	3	5	4
Höhenverstellbare Glasablagen		3	2	3	2	4	3
Transparente Gemüsebehälter		1	1	1	1	1	1
Transparente Gemüsebehälter mit Teleskopauszug							
Gemüsefach							
Türablagen		3	3	4	4	4	4
Türablagen, davon 1 kleine verschiebbar							
CustomFlex-Türablagensystem							
Abtauautomatik		•	•	•	•	•	•
Eierablage		•	•	•	•	•	•
Ausstattung Gefrierteil							
****-Gefrierteil -18°C und tiefer		•	•		•		•
(Höhenverstellbarer) Ablagerost							
Transparente Gefriergut-Schubladen		4					
Herausnehmbare Glasablagen		3					
Elektronische Temperaturregelung		•					
Schnellgefrieren		•					
Kontroll-Leuchten		2					
LowFrost-Technik		•					
NoFrost							
Gefriergutkalender							
Eiswürfelschale		•	•		•		•
Eisschaber		•					
Kälteakku							
Technische Daten							
Energieeffizienzklasse ¹⁾		E	F	F	F	F	F
Energieverbrauch in kWh/Jahr		177	117	178	123	185	127
Geräuschpegel in dB(A) re1pW		34	38	38	35	36	35
Geräuschklasse		B	C	C	C	C	B
Gefriervermögen in kg/24 Stunden		4,5		2,6		2,6	2,7
Lagerzeit bei Störung in Stunden		12,7		8,5		7,9	8
Klimaklasse		SN-N-ST-T	SN-N-ST-T	SN-N-ST	SN-N-ST	N-ST	SN-N-ST-T
Schlepptürtechnik		•	•	•	•	•	•
Flachscharniertechnik							

 F Kühlgeräte: Vertrieb in der Schweiz aus rechtlichen Gründen nicht möglich

JUNO KÜHLGERÄTE

Alle Modelle auf einen Blick

JUNO JCU145F051 JUNO JCU158F051 JUNO SELECTION JCF178F051 JUNO JCU178F051 JUNO SELECTION JCU178E8S1 JUNO SELECTION JCU190F053 JUNO JCN082F0F1 JUNO JCF082F0F1

Nutzzinhalt in Liter	JUNO JCU145F051	JUNO JCU158F051	JUNO SELECTION JCF178F051	JUNO JCU178F051	JUNO SELECTION JCU178E8S1	JUNO SELECTION JCU190F053	JUNO JCN082F0F1	JUNO JCF082F0F1
Kühlteil	160	160	259	196	192	216	133	93
Gefrierteil	57	72	25	72	61	73		16
Gesamt	217	232	284	268	253	289	133	109

Ausstattung Kühlteil

Mechanische Temperaturregelung							•	•
Elektronische Temperaturregelung	•	•		•				
Elektronische Temperaturregelung durch LC-Display mit Touch Control-Bedienung			•			•		
Elektronische Temperaturregelung durch LED-Display mit Touch Control-Bedienung					•			
Dynamische Umluftkühlung			•		•	•		
Akustisches Warnsignal			•					
LED-Innenbeleuchtung	•	•	•	•	•	•	•	•
Temperaturanzeige-Indikator	•	•	•	•	•	•	•	•
Glasablagen in Summe	3	3	5	5	5	5	4	3
Höhenverstellbare Glasablagen	2	2	4	4	4	4	3	2
Transparente Gemüsebehälter	2	2		2	2	1		
Transparente Gemüsebehälter mit Teleskopauszug			1					
Gemüsefach							1	1
Türablagen	4		5	4				
Türablagen, davon 1 kleine verschiebbar		4				4	3	3
CustomFlex-Türablagensystem					•			
Abtauautomatik	•	•	•	•	•	•	•	•
Eierablage	•	•	•	•	•	•	•	•

Ausstattung Gefrierteil

****-Gefrierteil -18°C und tiefer	•	•	•	•	•	•		•
(Höhenverstellbarer) Ablagerost			•					
Transparente Gefriergut-Schubladen	2	3		3	3	3		
Herausnehmbare Glasablagen	1	2		2	2	2		
Elektronische Temperaturregelung								
Schnellgefrieren								
Kontroll-Leuchten								
LowFrost-Technik	•	•		•		•		
NoFrost					•			
Gefriergutkalender	•			•	•	•		
Eiswürfelschale	•	•	•	•	•	•		•
Eisschaber	•	•		•		•		
Kälteakku					•			

Technische Daten

Technische Daten	JUNO JCU145F051	JUNO JCU158F051	JUNO SELECTION JCF178F051	JUNO JCU178F051	JUNO SELECTION JCU178E8S1	JUNO SELECTION JCU190F053	JUNO JCN082F0F1	JUNO JCF082F0F1
Energieeffizienzklasse ¹⁾	F	F	F	F	E	F	F	F
Energieverbrauch in kWh/Jahr	253	271	206	273	214	274	116	185
Geräuschpegel in dB(A) re1pW	35	36	35	35	39	34	37	38
Geräuschklasse	B	C	B	B	C	B	C	C
Gefriervermögen in kg/24 Stunden	2,6	4,5	5,7	3,9	5	4,3		2,6
Lagerzeit bei Störung in Stunden	13,2	14,5	14	11,5	9,5	11,5		8,2
Klimaklasse	SN-N-ST	SN-N-ST-T	SN-N-ST-T	SN-N-ST-T	SN-N-ST-T	SN-N-ST-T	SN-N-ST	SN-N-ST
Schlepptürtechnik	•	•	•	•	•	•		
Flachscharniertechnik							•	•



F Kühlgeräte: Vertrieb in der Schweiz aus rechtlichen Gründen nicht möglich

JUNO ZUBEHÖR

Optionaler Mehrwert für Backöfen, Herde und Dunsthauben von JUNO.

Herde & Backöfen

Backblech emailliert

Ideal zum Backen z.B. von Kuchen oder Plätzchen. Durch Glattemaille einfach zu reinigen.



Abbildungsbeispiel: CTGR-AP
Backblech emailliert für JUNO SELECTION

Fettpfanne emailliert

Für Kuchen und zum Backen, Grillen und Überbacken größerer Mengen. Durch Glattemaille einfach zu reinigen.



Abbildungsbeispiel: DPGR-AP
Fettpfanne emailliert für JUNO SELECTION

Garbehälter-Set (gelocht / ungelocht)

Geeignet z.B. für Gemüse, Fisch, Knödel und in Kombination mit ungelochtem Garbehälter zum Auffangen des Suds.



Abbildungsbeispiel: A90 BGC 23
Garbehälter-Set für JUNO SELECTION

Teleskopauszug 2-fach / 3-fach, Teilauszüge

Die optional erhältlichen Teilauszüge von JUNO ermöglichen ein komfortables Be- und Entladen des Garraums.

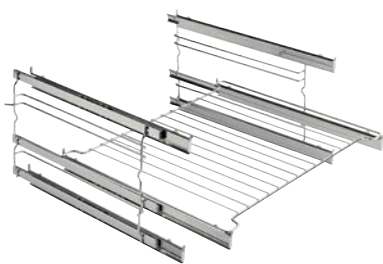

Abbildungsbeispiel: PZ1503
Teleskopauszug 3-fach für JUNO

Teleskopauszug 1 Paar / 3 Paar, Vollauszüge

Ein Plus an Sicherheit bieten die Vollauszüge-Teleskopauszüge für die JUNO SELECTION Herde / Backöfen, da Bleche und Roste vollständig aus dem Garraum gezogen werden können.



Abbildungsbeispiel: TR3LHV
Teleskopauszug 3 Paar für JUNO SELECTION

JUNO ZUBEHÖR

Alle Zubehörartikel auf einen Blick

Herde & Backöfen

Zubehör	JUNO JH040A2	JUNO JH070A2	JUNO JH070B2	JUNO JH71B2	JUNO SELECTION JH084C1	JUNO JB040A2	JUNO JB070A2	JUNO JB070B2	JUNO JB071B2	JUNO JB096B3	JUNO SELECTION JB084C1	JUNO SELECTION JB121D0	JUNO SELECTION JB126D2	JUNO SELECTION JB126S2	JUNO SELECTION JBD167D2
Backblech emailliert	•	•	•	•	•	•	•	•	•	•	•	•	•	•	•
Fettpfanne emailliert	•	•	•	•	•	•	•	•	•	•	•	•	•	•	•
Garbehälter-Set (gelocht / ungelocht)															•
Teleskopauszug 2-fach, Teilauszug	•	•	•	•	•	•	•	•	•	•	•	•	•	•	•
Teleskopauszug 3-fach, Teilauszug	•	•	•	•	•	•	•	•	•	•	•	•	•	•	•
Teleskopauszug 1 Paar, Vollauszug				•						•	•	•	•	•	•
Teleskopauszug 3 Paar, Vollauszug				•						•	•	•	•	•	•

Dunsthauben

Zubehör	JUNO JDF604E3	JUNO SELECTION JDF606E2	JUNO JDF905E2	JUNO SELECTION JDF906E2	JUNO JDWF604E9	JUNO JDWF904E9	JUNO SELECTION JDWK607S3	JUNO SELECTION JDWK907S3
Aktivkohlefilter	•	•	•	•	•	•	•	•

JUNO ENERGIEEFFIZIENZKLASSEN (SKALA)

Die Energieeffizienzklassen in der Übersicht

Einbauherde / Einbaubacköfen

Gemäß DELEGIERTER VERORDNUNG (EU)
Nr. 65-66 / 2014

Energieeffizienzklasse (Skala):



Dunstabzugshauben

Gültigkeit ab 01.01.2020 gemäß
DELEGIERTER VERORDNUNG (EU) Nr. 65 / 2014

Energieeffizienzklasse (Skala):



Verbrauch in kWh/Jahr
Fluiddynamische Effizienzklasse: A bis G
Beleuchtungseffizienzklasse: A bis G
Klasse für Fettabscheidegrad: A bis G
Geräuschpegel in dB(A) re1pW

Geschirrspüler

Gültigkeit ab 01.03.2021 gemäß
DELEGIERTER VERORDNUNG (EU) Nr. 2019 / 2017

Energieeffizienzklasse (Skala):



Energieverbrauch in kWh/100 Betriebszyklen (im Ecoprogramm)
Anzahl der Maßgedecke
Wasserverbrauch in Liter/Betriebszyklus (im Ecoprogramm)
Dauer des Ecoprogramms
Geräuschemission in dB(A) re1pW und
Geräuschklasse: A bis D

Kühl- / Gefrierschränke

Gültigkeit ab 01.03.2021 gemäß
DELEGIERTER VERORDNUNG (EU) Nr. 2019 / 2016

Energieeffizienzklasse (Skala):



Energieverbrauch in kWh/Jahr
Gesamtnutzzinhalt aller Kühlfächer
Gesamtnutzzinhalt aller Gefrierfächer
Geräuschemission in dB(A) re1pW und
Geräuschklasse: A bis D

HERSTELLERGARANTIE



Zwei Jahre Herstellergarantie gewähren wir auf jedes einzelne Gerät bezogen auf Material- und Verarbeitung gemäß unserer Garantiebedingungen.

KONTAKT & KUNDENSERVICE

Ihr direkter Kontakt zum Kundenservice.

Belgique / België / Belgien

+32 (0) 2 71 62 444 Raketstraat 40, 1130 Brussel / Bruxelles

Ceská Republika

+420 (0) 261 30 22 61 Budejovická 3, Praha 4, 140 21

Deutschland

+49 (0) 1806 22 66 22* Fürther Str. 246, 90429 Nürnberg

España

+34 (0) 902 11 63 88 Avenida de Europa, 16. Parque Empresarial La Moraleja, 28108 – Alcobendas – Madrid

France

+33 (0) 809 100 100 www.electrolux.fr

Hrvatska

+385 (0) 1 63 23 338 Slavonska avenija 3, 10000 Zagreb

Italia

+39 0434 158 00 88 Corso Lino Zanussi, 24 – 33080 Porcia, PN

Luxembourg

+352 (0) 42 43 13 01 Rue de Bitbourg, 7, L-1273 Hamm

Nederland

+31 (0) 172 46 83 00 Vennootsweg 1, 2404 CG – Alphen aan den Rijn

Österreich

+43 (0) 800 212 066 Europaring F15 202, 2345 Brunn am Gebirge

Schweiz / Suisse / Svizzera

+41 (0) 848 84 81 11 Industriestrasse 10, CH-5506 Mägenwil

Slovenija

+386 (0) 1 24 25 731 Gerbiceva ulica 110, 1000 Ljubljana

Slovensko

+421 (0) 32 21 41 303 Electrolux Slovakia s.r.o., Electrolux Domáce spotrebice,
SK, Galvaniho 17/B, 821 04 Bratislava

UK

www.electrolux.co.uk

Magyarország

+361 (0) 252 1773 www.electrolux.hu

**Eine Marke der
Electrolux Hausgeräte GmbH**

Electrolux Hausgeräte GmbH

Fürther Straße 246
90429 Nürnberg
Germany

Tel +49 (0) 1806 22 66 22

0,20 € / Verbindung aus dem dt. Festnetz,

max. 0,60 € / Verbindung aus dem dt. Mobilfunknetz

www.juno.de

**Exklusiv im Vertrieb durch
die Schüller Möbelwerk KG**

Schüller Möbelwerk KG

Rother Straße 1
91567 Herrieden
Germany

Tel +49 (0) 9825 83-0

Fax +49 (0) 9825 83-1210

info@schueller.de

www.schueller.de